

A-Stage

取扱説明書

全自動洗濯機 5.5kg

WM02A-55

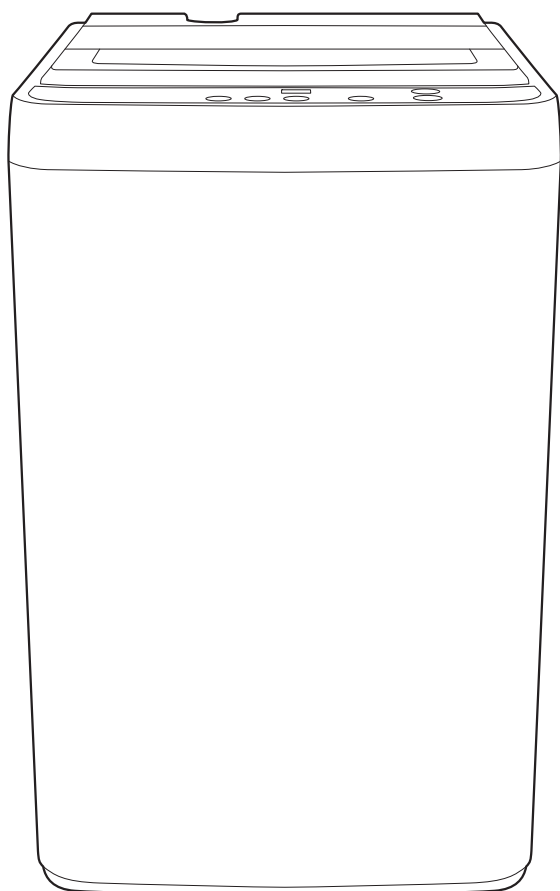

内容品	P.2
安全上のご注意	P.3
使用上のお願い	P.8
各部の名称	P.9
ご使用前の準備と確認	P.11
使用方法	P.19
こんなときは	P.33
お手入れ	P.37
困ったときは	P.39
長期使用製品安全表示制度に基づく本体表示について	P.43
保証とアフターサービス	P.44
消耗・交換部品	P.46
仕様	P.47

このたびは本製品をお買い上げいただき、誠にありがとうございます。本書をよくお読みの上、正しく安全にお使いください。

- 本書には「保証書」が添付されております。保証書は、必ず「お買い上げ日・販売店名」などの記入をお確かめのうえ、お買い上げの販売店から受け取っていただき、内容をよくお読みのと、紛失することの無いように大切に保管してください。
- ご使用前に「安全上のご注意」を必ずお読みください。
- 設置については同梱の「据付説明書」に従って行なってください。据付説明書通りに設置や接続、試運転を行わずに事故や損害が生じた場合、保証の対象外となります。
- この製品は屋内・家庭用です。業務用、一般的な居住場所以外では使用しないでください。
- この商品は海外ではご使用になれません。また、海外でのアフターサービスの対応はいたしておりません。
FOR USE IN JAPAN ONLY.
- イラストは説明イメージですので、実際とは多少異なります。

内容品

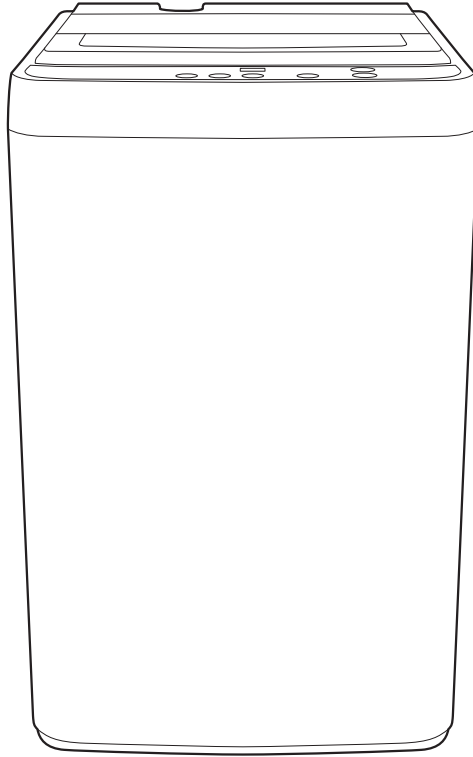

本体

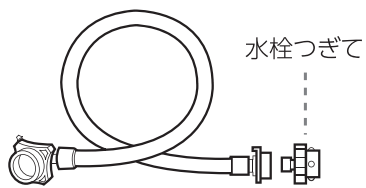

給水ホース(水栓つぎて付き)
長さ約1.2m

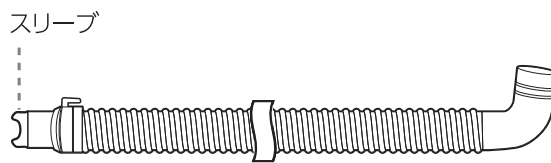

排水ホース(スリーブ付き)長さ約1.1m



ホースクリップ



取扱説明書(保証書付き)



据付説明書

安全上のご注意

必ずお守りください

お使いになる人や他の人への危害と財産の損害を防ぐために、お守りいただくことを説明しています。「表示の説明」は、誤った取り扱いをしたときに生じる危害、損害の程度の区分を説明し、「図記号の説明」は図記号の意味を示しています。

表示の説明



警告

「死亡または重傷^{*1}を負う可能性がある内容」を示します。



注意

「軽傷^{*2}を負うことや、物的損害^{*3}が発生する可能性がある内容」を示します。

図記号の説明



中の絵や近くの文で、してはいけないこと(禁止)を示します。



中の絵や近くの文で、しなければならないこと(指示)を示します。



中の絵や近くの文で、注意を促す内容を示します。

※1:重傷とは、失明やけが・やけど(高温・低温)・感電・骨折・中毒などで後遺症が残るもの、および治療に入院や長期の通院を要するものをさします。

※2:軽傷とは、治療に入院や長期の通院を要さないけが・やけど・感電などをさします。

※3:物的損害とは、家屋・家財、および家畜・ペットなどにかかわる拡大損害をさします。

警告

電源プラグ・コード



電源プラグ・コードは、

- 傷んだものは使わない。
(事故防止のため使用を避け、販売店または弊社お客様相談窓口へお問い合わせください)
- 束ねない、無理に曲げない。
- 傷付けない、加工しない。
- 重いものをのせない、挟み込まない。
- 引っ張らない、ねじらない。
- 電源コードを持って抜かない。
- ぬれた手で抜き差ししない。
- 緩んだコンセントは使わない。(感電・ショート・発火の原因)



電源プラグを抜くときは、電源コードを持たずに必ず先端の電源プラグを持って引き抜く

- 感電・ショート・発火の原因になります。



交流100V・定格15A以上のコンセントを単独で使う

- 他の器具と併用すると異常発熱による火災の原因になります。



電源プラグはコンセントに確実に差し込む

- 火災・感電の原因になります。



定期的に電源プラグを乾いた布で拭く

- 火災の原因になります。

据付け



浴室など湿気の多い所、ベランダなど雨風にさらされる場所、水のかかりやすい場所に置かない

- 感電や漏電による火災の原因になります。



直射日光のあたる場所には置かない

- プラスチック部品の色や形が変わる原因となります。



冬季に凍結するおそれがある場所には置かない

- 凍結するおそれがある場合はP.33を参照してください。



アースを確実に取り付ける

- 故障や漏電のときに感電の原因になります。



アース工事は販売店、または最寄りの電気工事店にご相談を

- 工事費は本体価格に含まれません。



水栓つぎと給水ホースは同梱のものを使う

- すでに付いている場合も新しいものに取り換えてください。

安全上のご注意(つづき)



警告

使うとき



禁止

お子さまや取り扱いに不慣れな方だけで使わせない
お子さまが遊ぶ場所に放置しない

・感電・火災・けがの原因になります。



禁止

子供に洗濯・脱水槽をのぞかせない
近くに台を置かない

・洗濯・脱水槽に閉じ込められて、感電、けが、おぼれるおそれがあります。



禁止

完全に止まるまで触れない

・ゆるい回転でも洗濯物が手に巻き付くとけがの原因になります。



禁止

分解・修理・改造しない

・火災・感電・けがの原因になります。
(修理はお買い上げの販売店にご相談を)



禁止

ガソリン・灯油・ベンジン・シンナー・アルコールなどや、それらが付着した洗濯物を絶対に入れたり近付けたりしない

・爆発・火災の原因になります。



禁止

プラスチック部には絶対に火気を近づけない

・火災・変形の原因になります。



禁止

回転中の洗濯・脱水槽内に手などを入れない

・完全に止まるまでは、絶対に触らないでください。けがの原因となります。特にお子さまにはご注意ください。



禁止

操作部付近に磁石など磁気を帯びたものを近づけない

・上ぶたが開いた状態でも洗濯・脱水槽が回転し、けがの原因となります。



禁止

サビ、砂鉄の含まれる水は使わない

・井戸水・さびた給水管などの使用は水もれ・故障の原因となります。



指示

異常・故障時は、すぐに使用を中止し、電源プラグを抜き、水栓を閉じる

・火災・やけど・感電の原因になります。
(お買い上げの販売店または弊社お客様相談窓口へお問い合わせください)

⚠️ 注意

お手入れの際は



本体各部に直接水をかけない

- ・ショート・感電の原因になります。



必ず電源プラグをコンセントから抜く

- ・感電やけがの原因になります。

電源プラグ・コード



長時間ご使用にならないときは、必ず電源プラグをコンセントから抜く

- ・絶縁劣化による感電や漏電・火災の原因になります。

運転前の確認



水平でない場所や不安定な場所に置かない

- ・けが・水漏れの原因になります。



蛇口を開いて給水ホースの接続を確認する

- ・ねじがゆるんでいると、水漏れして水びたしなどの思わぬ被害の原因になります。



**付属の給水ホースを水栓に接続する
古い給水ホースを使用しない**

- ・感電・火災・けが・水漏れの原因になります。
(給水ホースを交換するときは、販売店または弊社お客様窓口にご連絡ください)



確実に排水できる場所に置く

- ・排水不良による漏電火災・感電の原因になります。

洗濯物・本体・周囲の壁などの損壊を防ぐために



防水性の衣類やシートは洗濯・脱水・風乾燥しない

- ・レインコート・サウナスーツ、ウィンドブレーカー・スキーウエア、ダウンジャケット・理容用クロス・ウエットスーツ、オムツカバー・自転車、自動車などのカバー、寝袋・防水シート・防水エプロンなど(水が抜けないため、脱水中に異常振動を起こし、転倒によるけが、本体・壁・床などの損壊、水漏れの原因)



毛布など大物は、折りたたんで重ねた状態で入れない

- ・洗濯中に固まりやすいため脱水中に異常振動を起こし、転倒によるけが、本体・壁・床などの損壊、水漏れの原因になります。
(P.24をご確認のうえ円筒型洗濯ネットを使用して正しく入れてください)

安全上のご注意(つづき)



注意

洗濯物・本体・周囲の壁などの損壊を防ぐために



禁止

カーペット・水を通さないカーペットカバーやマット類(裏にゴムなどが付いているもの)は洗わない



禁止

用途外には使用しない
洗濯機本体の用途以外のものを洗ったり、脱水しない

- ・異常振動を起こし本体損壊やけがの原因になります。

※衣類の取り扱い絵表示をご確認ください。

※異常振動が起こった場合、安全装置がはたらきますが、洗濯・脱水槽が高速で回転しているときはすぐに止まりませんのでご注意ください。

温度に注意



禁止

温水を使用する場合は、50℃以上のお湯は使用しない
給湯器とつながない

- ・プラスチックが変形し故障の原因になります。

運転後の確認



指示

必ず蛇口を閉じる
・万一の水漏れ防止

その他



禁止

上にのぼったり重い物をのせたりしない
・変形・破損により、けがをする原因になります。



禁止

運転中は本体の下に手足を入れない
とくに置台などを使用すると、床面とのすき間が大きくなります

- ・回転部など があり、けがや感電の原因になります。



禁止

ロックされたふたを無理に開けない
・ふたやロック機構部が破損の原因になります。



指示

廃棄するときは、販売店や市町村に引き渡す
・けがの原因になります。

使用上のお願い

- 決められた以上の水、洗剤などをいれない。(水漏れ、火災、感電の原因)
- コンセントの近くに設置してください。電源プラグへ容易に手が届くようにしてください。
- よごれがひどいときは、布は水でうすめた中性洗剤にひたし、よく絞って拭き取り、乾いた布で仕上げてください。
ベンジン、シンナーは絶対使用しないでください。変色したり、塗装がはげたりするなどの原因となります。
- 化学ぞうきんは、その注意書にしたがってください。
- ご使用後は、必ずお手入れをし、清潔に保ってください。

各部の名称

本体

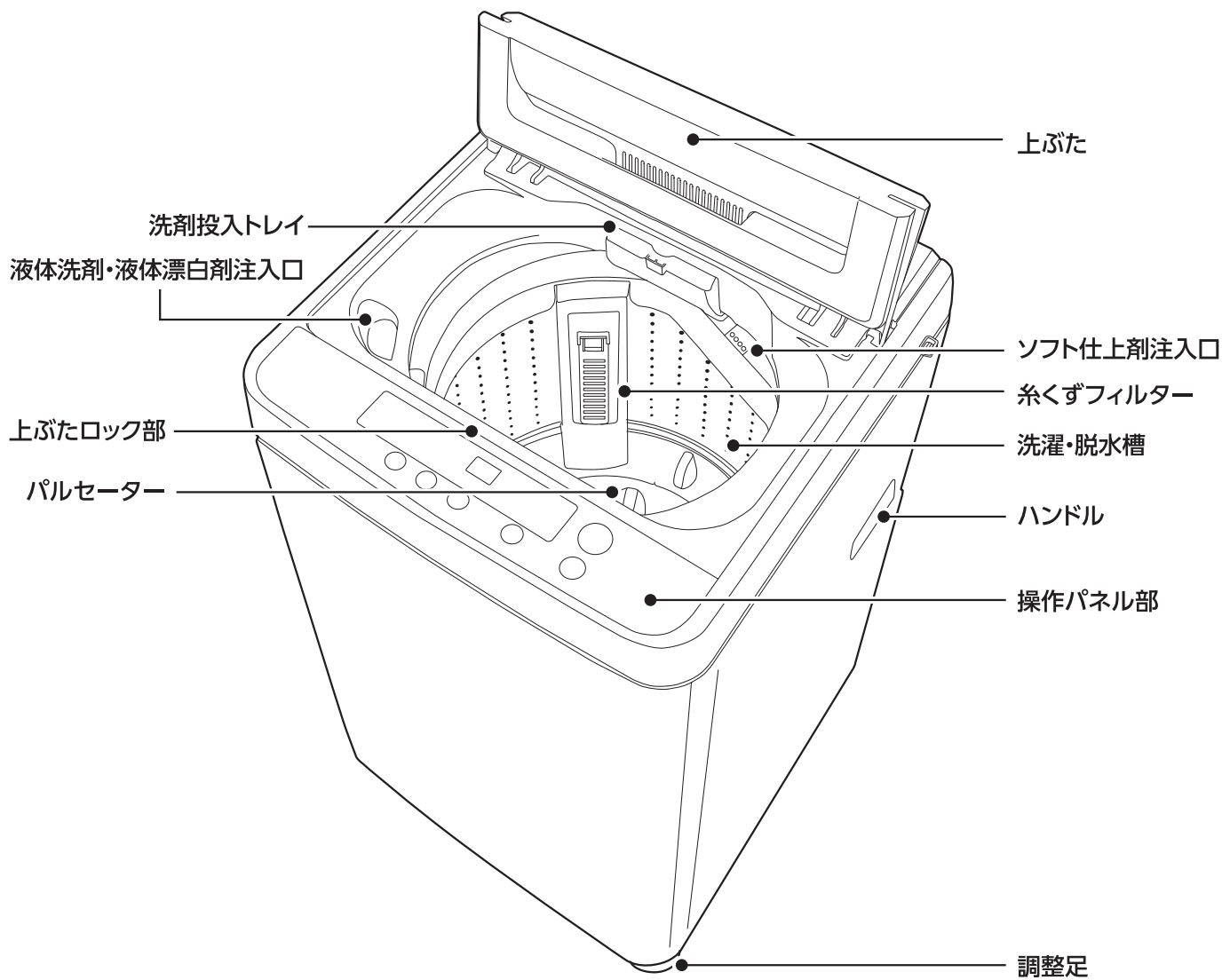

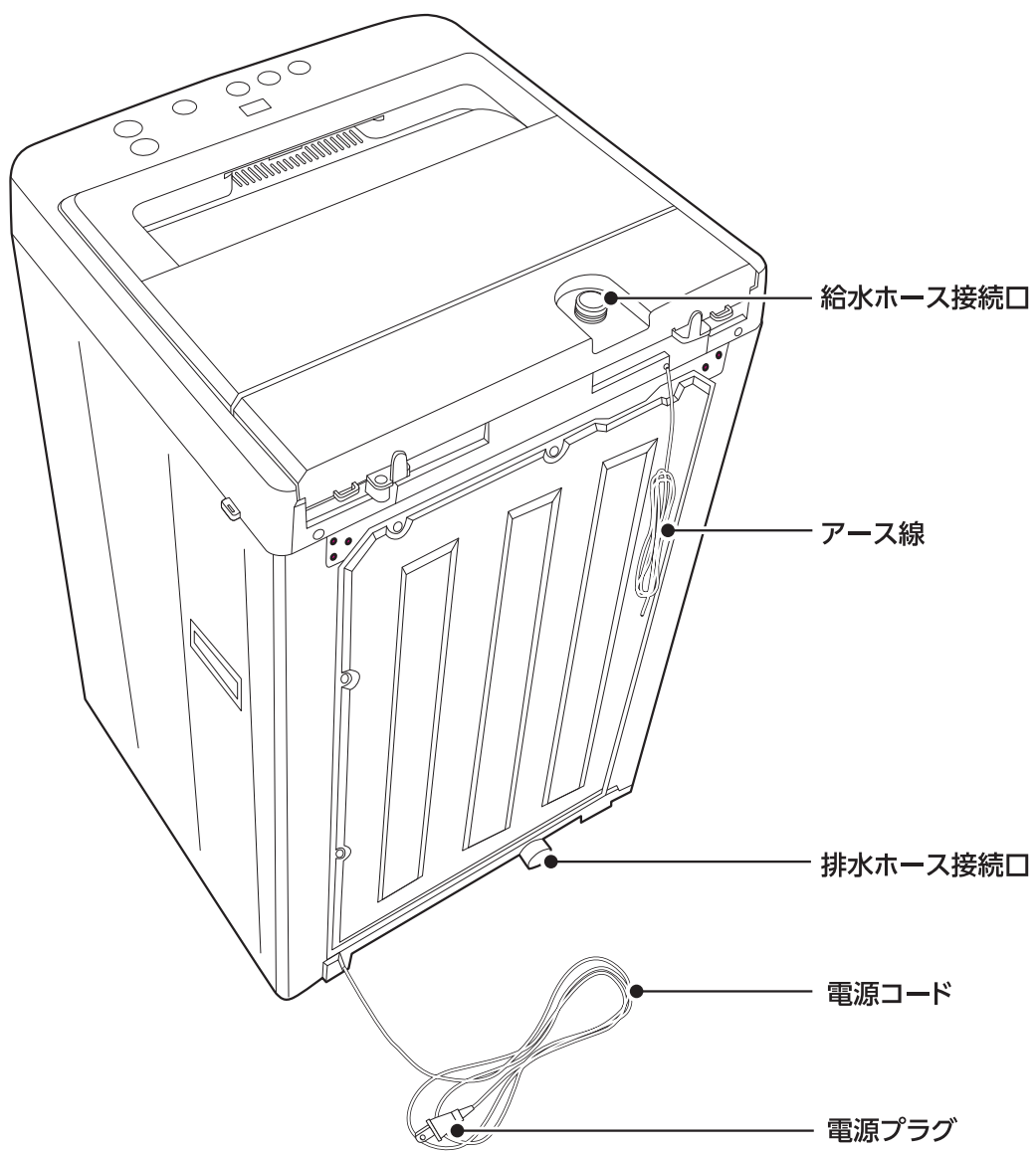

ご使用前の準備と確認

本体の確認

水栓つぎて/給水ホース

水漏れの原因

- 付属の水栓つぎて、給水ホースを使用していますか?
- 新しいものかオートストッパー付き水栓に取り替えていますか?
- 緩み・ぐらつき・傾きはありますか?
- 給水ホースにねじれ・引っ張りなどはありますか?

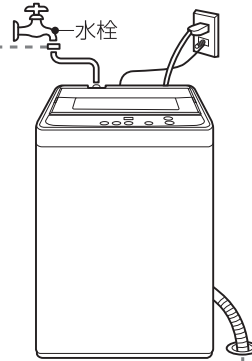

本体

異常振動の原因

- ガタつきませんか?
- 水平ですか?



排水ホース

排水できなかつたり破れの原因

- 本体の接続部の奥まで差し込んでいますか?ホースクリップで固定していますか?
- 排水口にエルボがある場合、排水ホースをエルボにしっかり差し込んでいますか?
- 排水ホース先端部をエルボにしっかり差し込み、ホースバンドで確実に固定していますか?

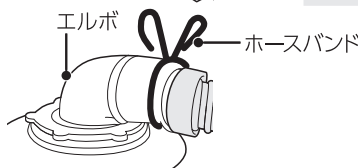
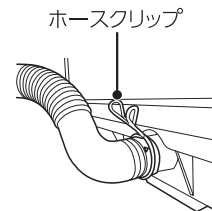

- 持ち上がっていませんか?

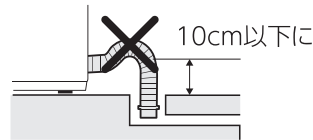

- 押し込んでいませんか?

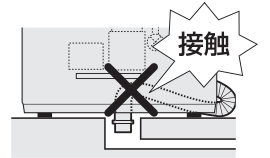

※エルボにホースバンドがついていない場合、お買上げの販売店にご相談ください。

洗濯物の確認

洗濯も風乾燥もできないもの

- 例
- 衣類の取り扱い絵表示のないもの
 - 芯地が多く、形くずれしやすい衣類
ネクタイ、ブレザー、ジャケット、コート、スーツなど
 - 著しい収縮や変色、表面変化を起こすおそれのある素材
レーヨン、キュプラ、絹および混紡品など
 - 形くずれや表面変化を起こすおそれのある生地
強撚糸使用の生地、ジョーゼット、クレープ、ちりめんなど
 - 毛だおれを起こす起毛製品
ベルベットなど
 - ウレタン(スポンジ類)の入ったもの
 - 座布団、クッション、枕など
 - 表面の凹凸などが消えやすいもの
防しわ加工品、エンボス加工品など
 - ふとん、電気毛布、カーペット、カーペットカバー
※洗える電気毛布などは、その取扱説明書に従ってください。
 - 色落ちしやすいもの
 - 皮革製品、毛皮、皮革装飾をほどこしたもの
 - 和服、和装小物など
 - 防水性の衣類

風乾燥できないもの

- 例
- 毛布(傷みや毛倒れの原因)
 - ウール製品(傷みや毛が抜ける原因)
 - のりづけした衣類(槽内がのりで汚れる原因)
乾燥後スプレーのりなどで仕上げます。
 - 「平干し」や「ドライ」絵表示のあるもの
 - 装飾品を使用したもの
 - タイツ、レース、装飾の多いもの(型崩れの原因)
 - 「タンブラー乾燥はおさげください」表示のあるもの

洗濯物の準備

洗う前に

- 衣類の取り扱い絵表示を確認
- しみや汚れのひどい部分は、繊維の種類や、しみの内容に応じた方法で処理
- 初めて洗う衣類は、色落ちや色移りについて確認
色落ちしやすいものは、分けて洗う。



衣類・洗濯・脱水槽・パルセーター・糸くずフィルターの傷付きを防ぐために

- ひもは結び、ボタンは留め、ファスナーは閉じる
- 金属製のボタンや装飾品の付いたものは、裏返しにするか洗濯ネットに入れる
- 毛玉や糸くず、羽毛立ちが気になる衣類は裏返しにする
- 硬貨、ヘアピン、カーテン金具などの金属片などは、必ず取り除く
- 砂やどろはあらかじめ落とす
- デリケートな衣類は、洗濯ネットに入れる
軽やかさばる衣類(フリース素材など)
【運転中に飛び出し、衣類や製品を傷める原因】
ブラジャーは市販の専用ネットに入れる
【ワイヤーが飛び出し、異音や故障の原因】
入れる量は少なめにする
【洗い・すすぎ・脱水性能の低下や脱水中の片寄り、飛び出しの原因】
- ジーンズなどかさばる衣類や浮きやすいものは底に入れる
水に浮きやすい衣類
【ジャンパーなど表地や裏地が化繊100%のもの、フリースなど化繊100%または混紡のもの】
- 毛布を洗濯するときは、必ず市販の毛布洗いネットを使う
- 小物類(靴下やハンカチなど)は、市販の洗濯ネットに入れる
洗濯物が傷んだり、飛び出して本体のすき間に入り、故障の原因になります。

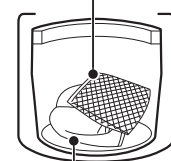
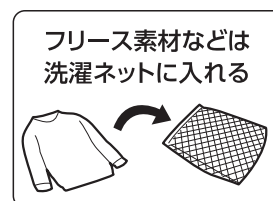

ご使用前の準備と確認(つづき)

操作パネル部の見かた

ご使用前の準備と確認

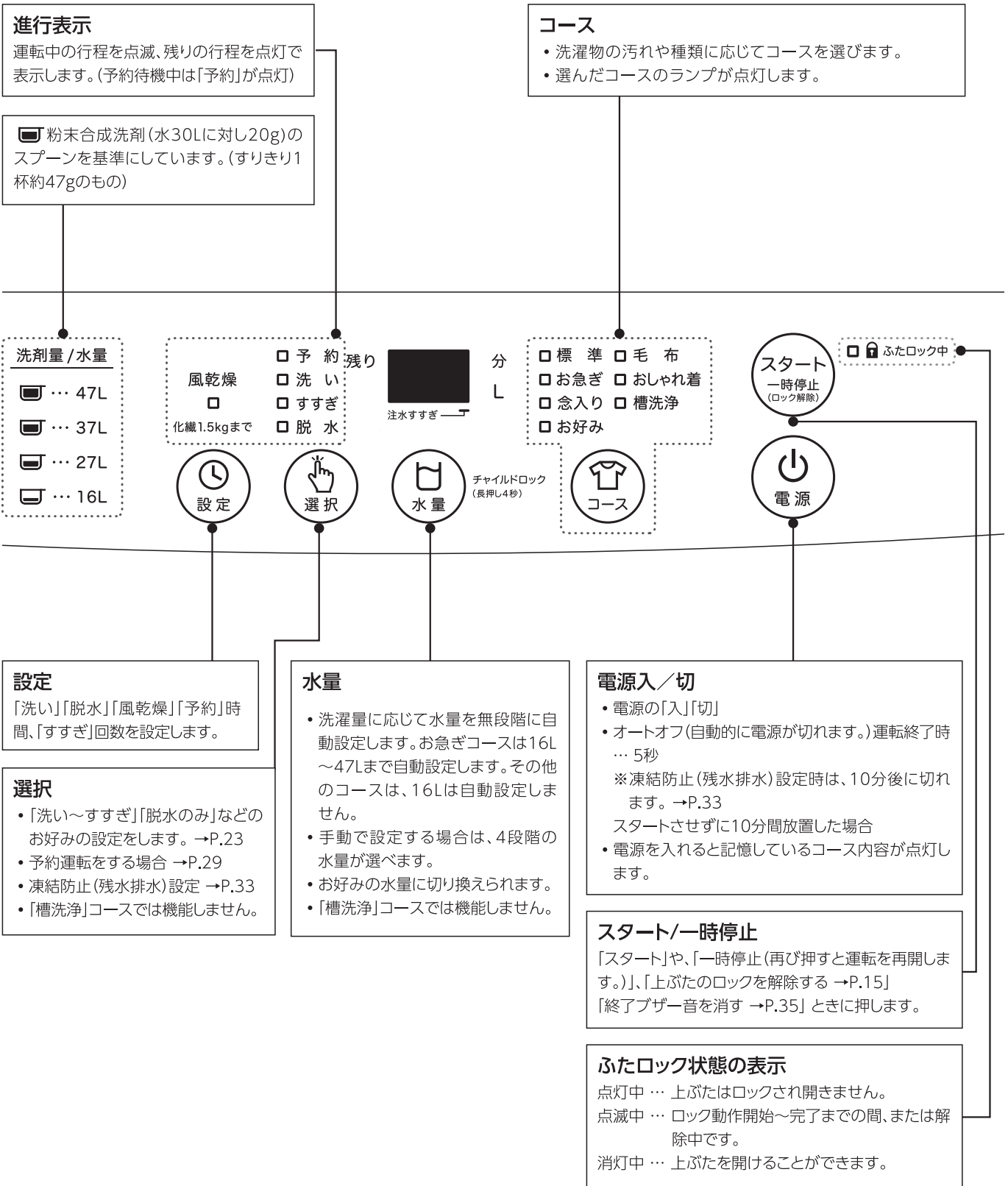

行程設定・残時間・予約時間などを表示します

残時間表示

(例) 残り20分の場合



※99分をこえるとき
2H(2時間)、**3H**(3時間)
 と表示し、10時間以上は
--と表示します。

予約時間設定時

(例) 6時間後に予約運転を終了させる場合

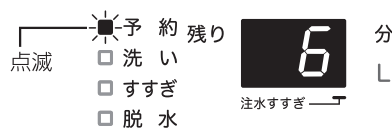

水量表示

(例) 47Lの場合



運転中は を押すと
 設定水量が確認できます。

注水すぎ時

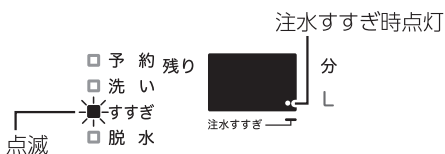

異常発生時

(例) 給水しない場合

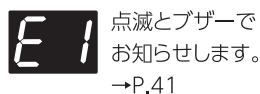

布量検知中



ふたロック中

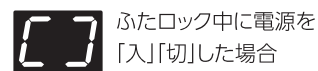

A-Stage

洗剤量/水量

- ... 47L
- ... 37L
- ... 27L
- ... 16L

風乾燥
 □
 化繊1.5kgまで



- 予約 残り
- 洗い
- すすぎ
- 脱水



注水すぎ



チャイルドロック
 (長押し4秒)

- 標準
- お急ぎ
- 念入り
- お好み
- 毛布
- おしゃれ着
- 槽洗浄



スタート
 一時停止
 (ロック解除)



□ ふたロック中

ご使用前の準備と確認(つづき)

上ぶたロック／チャイルドロック

安全のため、洗い後の排水～運転終了まで、または「チャイルドロック」設定中は上ぶたがロックされます。

🔒 上ぶたロック中

点灯中 … 上ぶたはロックされ開きません。

点滅中 … ロック動作開始～完了までの間、または解除中です。



消灯中 … 上ぶたを開けることができます。

お知らせ

上ぶたロック中に電源を「切」にしたときや電源を「入」にしたときに上ぶたがロック状態の場合は、🔒が点滅します。



- 上ぶたロックが解除するまで操作できません。

上ぶたロック中の上ぶたの開けかた

-  を押すと、「ピー」と鳴り、「🔒 上ぶたロック中」が消灯後、開けてください。
- 電源が入っていない場合、電源を「入」にして、「🔒 上ぶたロック中」が消灯してから開けてください。
 - ➔ 運転中に電源プラグをコンセントから抜いたり、停電したときは、ロックされたままになります。
- チャイルドロックが設定されていると、 を表示します。
 - ➔ 設定を解除してください。

チャイルドロックを設定する

お子さまの安全のため、運転停止中や電源が「切」のときも、上ぶたが開かないようにすることができます。

- 電源「入」の状態では  を約4秒以上押し続けてください。
 - ➔ 「ピー」と鳴り、設定を完了し、 を表示します。
※一度設定すると、解除するまで開けられません。(いつでも設定／解除ができます。)
- チャイルドロックを解除するには、 を約4秒以上押し続けてください。
 - ➔ 「ピピッ」と鳴り、チャイルドロックを解除します。

記憶機能

「標準」「お急ぎ」「念入り」「お好み」コースは、運転したコースを自動的に記憶します。(スタートから約30秒後に記憶します。)

次回から、



を押すと、前回運転したコースを点灯します。



を押し、スタートができます。

※停電時や電源プラグをコンセントから抜いた場合も記憶しています。



※ を押して変更した運転内容は記憶しません。記憶させたいときは、「お好み」コースをご利用ください。

布量の検知(洗濯量の計測)



を押すと、自動的に洗濯量を調べ、水量を表示します。

「標準」「お急ぎ」「念入り」「お好み」コースでは、水のない状態でパルセーターが回転し、布量検知をします。水量を参考に洗剤を入れてください。

※洗濯物がぬれていたり、初めから洗濯・脱水槽に水が入っている場合、布量を重めに判定します。

※水が底から約10cm以上入っている場合や「すすぎ」からスタートした場合、布量検知をしないで、水量47Lに設定されます。

※水量16Lは、お急ぎコース以外は自動設定されません。

※自動設定水量は、調節できます。→35ページ

ご使用前の準備と確認(つづき)

各コースの紹介

コース	水量	洗い	すすぎ	脱水	所要時間	
標準	16L~47L (23L~47Lは 無段階自動設定) ・16Lは手動設定	7~9分 (濃厚洗剤液かくはん2分)	シャワーすすぎ1回 + ためすすぎ2分30秒	3~7分	26~34分	
お急ぎ	16L~47L (無段階 自動設定)	16L	3分	ためすすぎ1回(1分)	2分	(洗濯容量は1.0kgまで)10分 ^{**}
		17~18L	5分		4分	15分
		19~30L	5分	シャワーすすぎ1回 + 注水すすぎ2分	4~5分	20~24分
		31L~	6分			
念入り	16L~47L (23L~47Lは 無段階自動設定) ・16Lは手動設定	10~12分 (濃厚洗剤液かくはん2分)	注水すすぎ3分×2回	7~9分	38~48分	
お好み		13分 (濃厚洗剤液かくはん2分)	☆ 注水すすぎ3分×2回	8~9分	42~49分	
毛布	47L(自動設定水量) ・37Lに切り換え可	12分	☆ 注水すすぎ3分×2回	6~8分	45~47分	
おしゃれ着	37L(自動設定水量) ・47L・27Lに切り換え可	4分	注水すすぎ1分30秒 ×2回	1分	43~49分	
槽洗浄	47L(自動設定水量) 固定	つけおき11時間 + 洗い5分	注水すすぎ3分×2回 + シャワーすすぎ40秒	5分	約12時間	

※10分洗濯 布量検知のバラツキで16Lに設定されない場合がありますので、洗濯容量が1.0kg以下を確認(→P.18)し、水量ボタンを押し16Lに設定してください。

お知らせ

- ・所要時間は、水道水圧・排水条件により変わります。(給水量が毎分15Lのときの目安)
- ・洗濯・脱水槽内に初めから水があるとき・水量をお好みで設定したときは、所要時間が変わる場合があります。
- ・上表の☆注水すすぎの2回目は、最初にためすすぎをします。(ソフト仕上剤の効果を出すため)
- ・シャワーすすぎ時、給水量が少なく(毎分約5L以下)、すすぎが不十分なときは、ためすすぎを1回追加します。

すすぎについて

シャワーすすぎ

洗濯・脱水槽をゆっくり回し、給水と排水を同時に行いすすぎます。





ためすすぎ

設定水量まで、水をためてすすぎます。

注水すすぎ

設定水量まで給水後、注水しながらすすぎます。

洗剤類の使いかた【使用量】

水量	洗濯量 【乾燥布】 (以下)	合成洗剤							粉石けん	ソフト仕上剤			酸素系 液体漂白剤		
		水30Lに 対し→	粉末		液体					40g	7mL	10mL	20mL	20mL	40mL
			20g	25g	10mL	20mL	25mL	40mL (中性洗剤)							
47L	5.5kg		32g	40g	16mL	32mL	40mL	64mL	64g	11mL	16mL	32mL	32mL	64mL	
37L	3.5kg		25g	31g	12mL	25mL	31mL	49mL	49g	9mL	12mL	25mL	25mL	49mL	
27L	2.0kg		18g	23g	9mL	18mL	23mL	36mL	36g	6mL	9mL	18mL	18mL	36mL	
16L	0.5kg		11g	13g	5mL	11mL	13mL	21mL	21g	4mL	5mL	11mL	11mL	21mL	

※表示の目安は、1杯が約47g(水30Lに対し20g)のスプーンに合わせています。洗剤によりスプーン1杯目の洗剤量が異なります。お使いの洗剤容器の「使用量の目安」に従ってください。

※洗剤は、洗濯量と汚れの程度に応じて入れてください。

- 汚れが多い場合は、洗剤量を増やし、軽い汚れの場合は、上表の半分程度が適量です。
- 洗剤は入れすぎないでください。すすぎが不十分になり衣類に残ります。特に液体洗剤は、軽い汚れでは泡立ちがよくなるので入れすぎにご注意ください。

※軽い汚れとは、汗やほこりの様な脂分をほとんど含まない汚れのことです。

※「おしゃれ着」コースでの洗剤量は、洗剤容器の使用量に従ってください。

※洗濯量は、JIS(日本工業規格)規定の布地を使用した場合のもので、洗濯物の厚さ・大きさ・種類により洗濯量が変わります。布の動きが悪いときは、洗濯量や水量(多めに)を調節してください。

洗濯物の重さの目安



作業着上・下
(混紡)約800g



ジーンズ
(綿)約600g

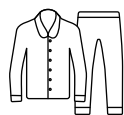

パジャマ上・下
(綿)約500g

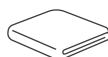

バスタオル
(綿)約300g



ワイシャツ
(混紡)約200g



アンダーシャツ
(綿)約130g



ブリーフ
(綿)約50g



くつ下
(混紡)約50g





使用方法

洗剤類の使いかた【粉石けん・合成洗剤・漂白剤・ソフト仕上剤】



お願い

- 粉石けんは、すすぎが不十分ですと洗濯物に残り、黄ばみや臭いの原因となります。すすぎ回数を増やし、十分にすすいでください。
- 使用量が多すぎたり、水温が低いと完全に溶けずに衣類に残ったり、ホースや槽内に残った粉石けんが浮き上がって洗濯物を汚すことがあります。→38ページ「洗濯・脱水槽のお手入れ」
- 予約運転をするときは、粉石けんを使用しないでください。粉石けんが固まるおそれがあります。

粉石けん ※溶け残りを防ぐため、あらかじめ溶かしてください。

1. 水栓を開き  を押し、電源を入れ、 で「標準」を選ぶ
2. 「水量16L」「洗いのみ」に設定し、 を押し
→P.31「運転内容をお好みで変更する」
3. 給水が止まったら、粉石けんを洗濯・脱水槽に入れて上ぶたを閉め、粉石けんを溶かす
4.  を押し、電源を入れ直し、洗濯物を入れて希望のコースと水量を設定する
5.  を押し、上ぶたを閉める

溶けにくい場合

1. 容器に約30℃のぬるま湯(約5L)を入れる
2. 十分かき回しながら、粉石けんを少しずつ入れる
3. 固まったり、粒が残らないようによくかきまぜ、洗濯・脱水槽に入れる
4. 洗濯物を入れ、水栓を開き、 を押し電源を入れて希望のコースと水量を設定する
5.  を押し、上ぶたを閉める

液体洗剤・液体漂白剤

液体洗剤

溶けやすくするため同量の水で
うすめてください。

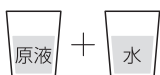

液体漂白剤

溶けやすくするため2倍の水で
うすめてください。
※洗いの給水が始まってから、入れてください。



お願い

- 色物には色物専用の漂白剤を使用してください。
- 塩素系の漂白剤を直接洗濯・脱水槽に入れたり、洗濯物にかけないでください。変色・布破れの原因となります。また、予約運転時には使わないでください。

粉末洗剤・粉末漂白剤

洗濯・脱水槽に直接入れてください。

ソフト仕上剤(柔軟剤)

水量表示に合わせて、洗濯前にソフト仕上剤(柔軟剤)注入口へ入れてください。
(最終のすすぎで自動的に投入されます。)

※すすぎ回数が1回でも自動的に投入されます。

濃縮タイプは、2倍の水でうすめ、よく混ぜてから入れてください。固まるおそれがあります。

※入れにくい位置にあるときは、洗濯・脱水槽を手で右方向(時計回り)に回してください。重く感じることもありますが右方向へ回すと位置は変わります。

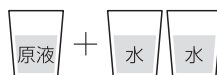

お願い

- ソフト仕上剤(柔軟剤)は、入れすぎないでください。衣類の黒ずみの原因となります。
- すすぎ行程の脱水中に一時停止しないでください。ソフト仕上剤(柔軟剤)の投入時期が早まり、有効にはたつきません。
- ソフト仕上剤(柔軟剤)を入れた後、長時間(12時間以上)放置しないでください。固まる場合があります。

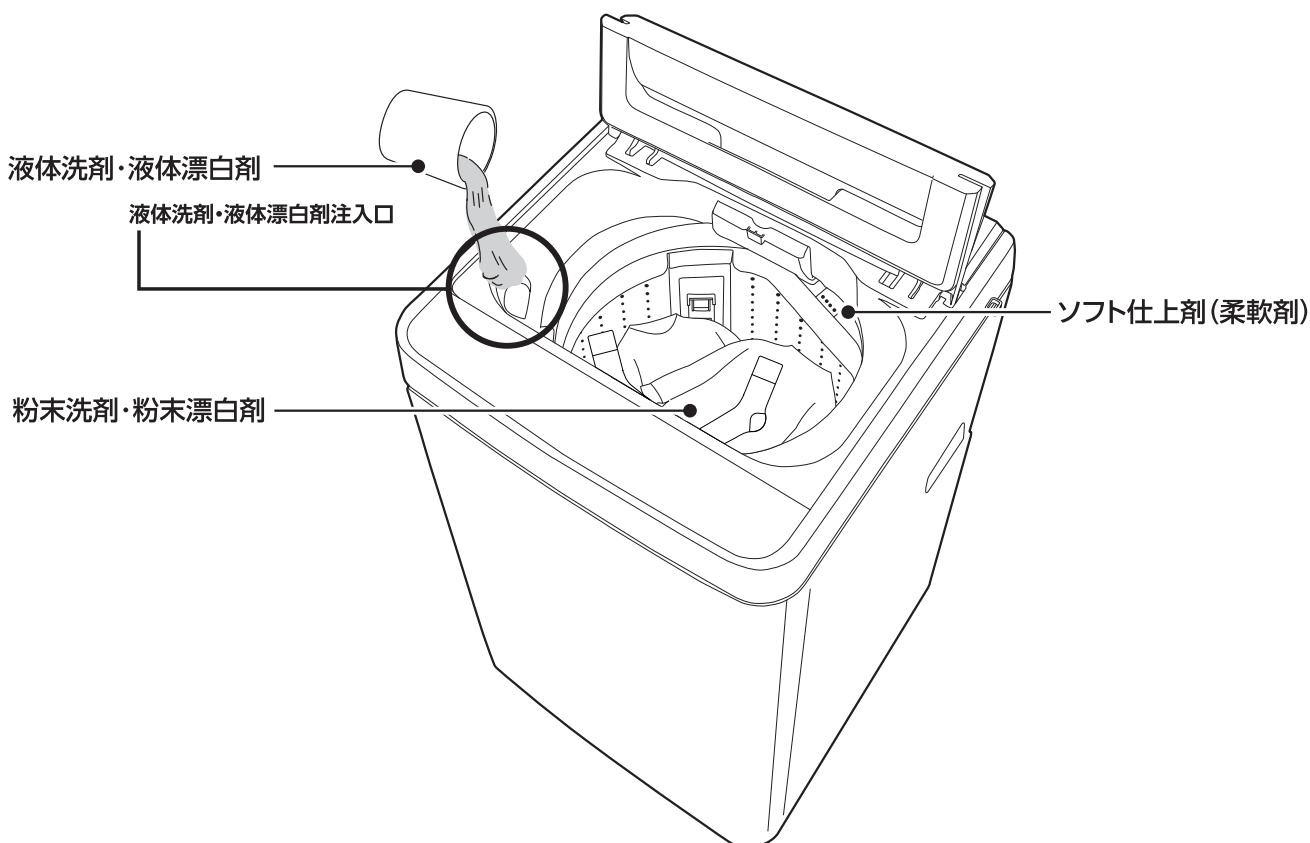



使用方法(つづき)

洗剤類の使いかた【のりづけ】

お願い

- のりづけした洗濯物は、衣類乾燥機で乾かさないでください。乾燥機フィルターの目詰まりの原因となります。
- 糸くずフィルターにたまった糸くずを取り除いてください。のりで固まって取れにくくなります。
→P.37「糸くずフィルター」
- のりづけ後は、洗濯・脱水槽を洗ってください。
※のりが残っていると、故障の原因となります。



1. 洗濯物を取り出した後、で「お急ぎ」を選び、「水量47L」「洗い6分」「脱水1分」を設定する
→P.31「運転内容をお好みで変更する」
2.  を押し、上ぶたを閉める

のりづけ

洗濯機用の化学合成のり(酢酸ビニール系)をご使用ください。

※上記以外のものは、故障の原因となるおそれがあるので使用しないでください。

洗濯できる量 1.5kg以下

1. 水栓を開き洗濯物を入れる
2.  を押し、電源を入れる
3.  で「お急ぎ」を選び、「水量27L」「洗い6分」「脱水1分」を設定する →P.31「運転内容をお好みで変更する」
4.  を押し、電源を入れる
5. 給水が止まったら洗濯のりを入れ、上ぶたを閉める
6. 運転終了後、できるだけ早く衣類を取り出す

環境に配慮した使いかた

標準コース・給水量毎分15L・水量を標準水量に設定した場合と比較 →P.47「仕様」

洗濯水について

風呂水を使う →P.34

洗いの水は約47Lが節水できます。

洗濯液を2度使う →P.34

コース運転を2回するのに比べ、約39Lが節水できます。

ためすぎをする →P.17,31

注水すぎに比べ、すぎ1回につき約30Lが節水できます。

※本品は洗濯量に応じて水量を無段階に自動設定します。洗濯物を入れ、スタートすると布量センサーがはたらき、適切な水量を設定します。

水道代・電気代・洗剤について

まとめ洗いをする

洗濯回数が減ります。

※本品は待機時消費電力(電源スイッチを切にした状態の電力)が0(ゼロ)になっています。

洗剤について

軽い汚れの場合(汗やほこりのような脂分をほとんど含まない汚れ)、洗剤量をいつもの半分にする →P.18

洗濯液を2度使う →P.34

洗剤量2回分が1回分ですみます。

洗剤を入れすぎない

おまかせ洗濯

標準コース

綿素材の下着など、普段着を洗濯したいときに

お急ぎコース

汚れの少ない衣類を手早く洗濯したいときに

念入りコース

がんこな汚れを洗濯したいときに

選んだコースのランプが点灯します

- 標準
- 毛布
- お急ぎ
- おしゃれ着
- 念入り
- 槽洗浄
- お好み



3



2



4

洗濯できる量 5.5kg以下

1. 水栓を開き洗濯物を入れる

2. 電源を入れる

3. コースを選び、「標準」または「お急ぎ」または「念入り」を選ぶ

※お急ぎコースは軽い汚れ専用のコースです。

※10分洗濯

- 10分洗濯をする場合は、洗濯量を(1.0kg)以下である必要があります。
- 布量検知で1.0kg以下を検知し水量が16Lに自動設定されます。布量検知のバラツキで16Lに設定されない場合がありますので、洗濯容量が1.0kg以下を確認(→P.18)し、水量ボタンを押し16Lに設定してください。
- 10分洗濯はすすぎ1回コースであり、必ず1回推奨の洗剤をお使いください。
- 汚れが気になる場合は、「標準」コースや「念入り」コースをご利用ください。

4. スタートボタンを押す

水のない状態で、パルセーターが回転します。

布量の検知 →P.16

検知中の表示



「標準」「念入り」「お好み」コースは、洗いの始めに濃厚洗剤液かくはんをします。

※お急ぎコースを除く

濃度の高い洗濯液を衣類にしみ込ませるため、少ない水量からかくはんを始め、水を追加しながら洗います。

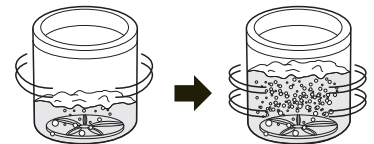

濃度の高い洗剤液をつくる

パルセーター裏の羽根で洗剤を早く溶かし、濃度の高い洗剤液をつくる

浸透させて芯から白く

きめが細かく、濃度の高い泡が衣類を包み込んで汚れを芯から洗い落とす

5. 検知後に水量を表示し、その後残時間の表示に切り換わる

6. 給水が始まってから洗剤を入れ、上ぶたを閉める

- 洗剤の溶け残り防止のため、洗濯・脱水槽内に均等に入れてください。
- 漂白剤・ソフト仕上剤 →P.20 ※上ぶたが開いていると洗い運転は始まりません

ブザーが鳴ったら、運転終了

水栓を閉じ、糸くずフィルターを掃除してください。

お知らせ

- 「お急ぎ」コースは、洗濯時間の短縮と洗濯液を衣類に吸収させるために少ない水量から「洗い」「すすぎ」が始まります。
- 洗剤は、入れすぎないようにしてください。泡が立ちすぎたり、すすぎが不十分になります。
- 運転終了後は、衣類のシワ付きや色移りを防ぐため、すぐに干しましょう。

使用方法(つづき)

お好みの運転内容を記憶させる

お好みコース

自分のお好みの運転内容を、記憶させることができます。次からは「お好み」を選ぶと前回の設定内容で運転することができます。
※「水量」「予約」は記憶しません。

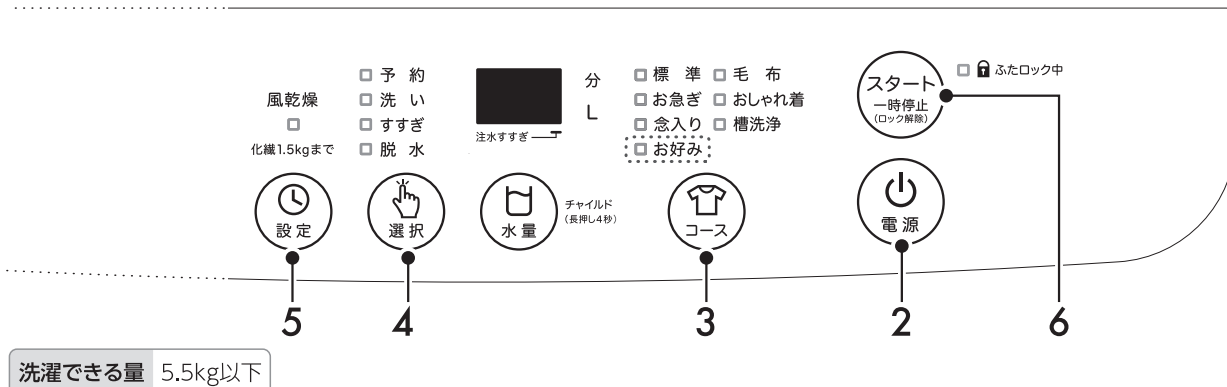

購入時の初期設定

洗 い：13分
すすぎ：注水すすぎ3分 × 2回
脱 水：9分(50Hz)
8分(60Hz)

1. 水栓を開き洗濯物を入れる

2. 電源を押し、電源を入れる

3. コースを押し、「お好み」を選ぶ

記憶内容を表示します。変更がなければ 6 へ

4. 選択を押し、変えたい行程を選ぶ

5. 設定を押し、お好みの時間やすすぎ回数・方法を設定する

6. スタートを押す

水のない状態で、パルセーターが回転します。
布量の検知 →P.16

7. 給水が始まってから洗剤を入れ、上ぶたを閉める

- 洗剤の溶け残り防止のため、洗濯・脱水槽内に均等に入れてください。
 - 漂白剤・ソフト仕上剤 →P.20
- ※上ぶたが開いていると洗い運転は始まりません

ブザーが鳴ったら、運転終了

水栓を閉じ、糸くずフィルターを掃除してください。

毛布などの大物の洗濯

毛布コース

市販の大物洗い用洗濯ネットをご使用ください。
洗濯ネットに入れずに洗濯をすると、洗濯物が洗濯・脱水槽からはみ出し、
擦れて洗濯物や本体を傷めたり、水が飛び散るおそれがあります。
「風乾燥」運転はできません。

洗濯できる量 (kg以下)

毛布 …… 3.0kg 夏掛けふとん…1.4kg
綿毛布…4.5kg 羽毛掛けふとん…1.8kg

洗える毛布

取り扱い 絵表示が



- アクリルまたはポリエステル 100%の
マイヤー・タフト毛布り扱い絵表示が
シングルサイズ 40cm×200cm 以下
質量 3.0kg 以下
- 綿毛布
シングルサイズ 40cm×200cm 以下
質量 1.5kg 以下 (3枚まで)

※電気毛布・純毛の毛布は洗わないでください。
洗える電気毛布は、その説明書に従ってください。

洗えるふとん

取り扱い 絵表示が

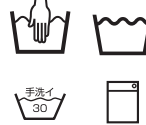

- 中わたがポリエステル100%の夏掛けふとん
大きさ 40cm×190cm 以下
中わた質量 0.7kg 以下
総質量 1.4kg 以下
- 洗濯機で洗えると記載されている羽毛掛
けふとん
大きさ 150cm×210cm 以下
総質量 1.8kg 以下

使用方法

1. 水栓を開き を押し、電源を入れる

2. を押し、「毛布」を選ぶ

3. 洗剤を入れる

溶け残りをなくすため、約30℃のぬるま湯
(約5L) に入れ、よく溶かしてください。溶か
さずに入れると、白く残ることがあります。
漂白剤・ソフト仕上げ剤 →P.20

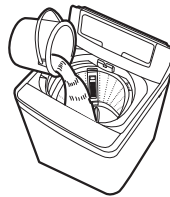

4. 洗濯ネットに入れた毛布などを入れ、上ぶたを閉める

(円筒型洗濯ネットの一例)
洗濯ネットの口側が上になるように横向き
にして、洗濯・脱水槽内で縦向きにすると入
れやすくなります。

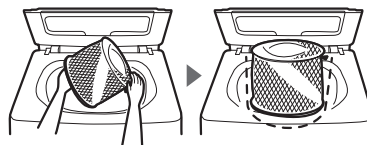

洗濯前の準備

- ゴミや糸くずは、取り除いておきます。
- 綿毛布を2枚以上入れる場合は、重ね
て折りたたんでください。(円筒型洗
濯ネットの一例)

1. 長い方を2つ 折にする

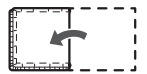

2. 同じ方向に 3つ折にする



3. 巻く

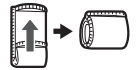

4. フチのある方を 下に洗濯ネット に入れ、ひもを 固く結んでリボ ンむすびにする。



リボン部分はネットと
毛布の間にはさみ込む

5. を押し、スタートする

※上ぶたが開いていると洗い運転は始まりません

ブザーが鳴ったら、運転終了

水栓を閉じ、糸くずフィルターを掃除してください。

使用方法(つづき)

毛布などの大物の洗濯

お知らせ

- 水量は、47Lに自動設定されます。37Lにのみ、変更することができます。
- 洗剤は、入れすぎないようにしてください。入れすぎると溶けずに残ることがあります。
- 夏掛けふとん・羽毛掛けふとんは、水に浮かないように均一によく押し込んでください。

洗濯が終わったら

● 取り出すときは

洗濯ネットのひもをほどき、毛布などの中心部を持って引き出す。(円筒型洗濯ネットの一例)

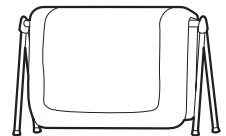

● 乾燥は、風通しのよい日陰で自然乾燥、または毛布乾燥機能のある衣類乾燥機で乾燥する

- 毛布は生乾きのうちにブラッシングするときれいに仕上がります。
- 掛けふとん・綿毛布の乾燥は、その取り扱い絵表示に従ってください。

デリケートな衣類の洗濯

おしゃれ着コース

衣類の縮みを防ぐためにやさしく洗います。「風乾燥」「予約」運転はできません。

洗えるもの(例)

● 取り扱い絵表示が、下記のデリケートな衣類



ウール、カシミア、アンゴラのセーター、カーディガンなど



絹、麻のワンピース、ブラウス、シャツなど

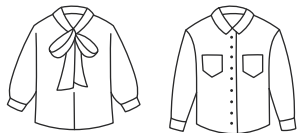

学生服、セーラー服、スラックス、スカート、ジャンパーカーテンなど

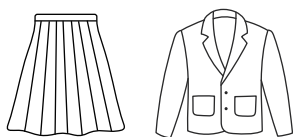

洗えないもの(例)

● 取り扱い絵表示が、下記の衣類



- 芯地を多く使い、型くずれするもの
ネクタイ、ジャケット、スーツなど
- 水につけるだけで著しい収縮や変色、表面変化を起こすおそれのある素材や型くずれしやすいもの
レーヨン、キュプラ及びの混紡品、絹、ウールなどの中で強撚糸使いの生地、ジョーゼット、クレープ、ちりめんなど
- 毛倒れをするもの
ビロードなどのパイル地
- 表面の凹凸などが消えやすいもの
シワ、エンボス、樹脂加工品など
- 皮革、毛布、装飾品のついたもの
- 和服、和装小物
- 取り扱い絵表示がないもの、素材が不明なもの
- 色落ちしやすいもの
- 防水性のマット、シート、衣類など →P.6



洗濯前のチェック

●初めて洗う衣類は、色落ちしないか確かめる

- 洗剤液を含ませた白いタオルなどを目立たない部分に強く押しあて、タオルに色移りがないか確認してください。
- スカーフや外国製の衣類には色落ちしやすいものがあります。



●毛素材などでプリーツ加工のものは、開かないように糸で留める

- 糸は乾いてから取ってください。

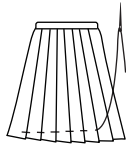

●ボタン・刺しゅうが付いている衣類は裏返す

●シミや部分汚れがないか確かめる

- シミは裏側にタオルをあて洗剤液をつけ、一定方向にブラッシングしてください。
- ポケット周り・そで口・えり・すその汚れは、洗剤液をつけブラシなどで軽くたたいて落としてください。



●カーテンなどの大物以外は、洗い時間を6分以内にする

- 自動設定は、4分になっています。(縮みをおさえるため)
- カーテンのフックは、必ずはずしてください。

使用方法(つづき)

デリケートな衣類の洗濯

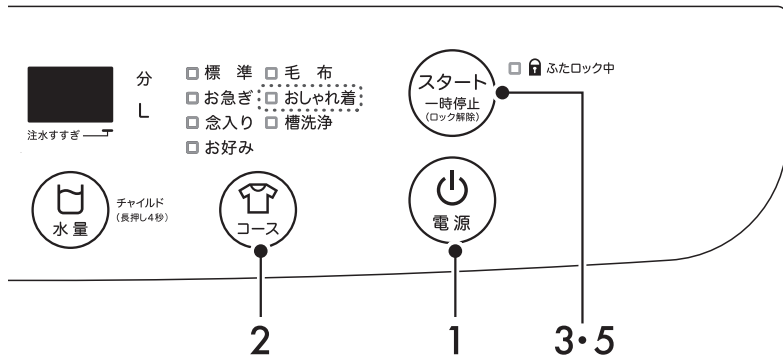

洗濯できる量	水量
1.2kg以下	47L
	37L
0.5kg以下	27L

水量について

水量は、37Lに自動設定されます。機種によって上記の水量に変更することができます。16Lは設定できません。(傷み防止)

重さの目安

セーター 約400g	スラックス 約400g	ブラウス 約200g

1. 水栓を開き を押し、電源を入れる

2. 上ぶたが閉まっていることを確認して を押し、「おしゃれ着」を選ぶ

3. を押しスタートし、給水が止まったら、もう一度 を押しして運転を止める

4. 上ぶたを開いて、液体中性洗剤を入れ、手で軽く混ぜる

- 粉末中性洗剤は、ぬるま湯(約30℃)でよく溶かして入れてください。
- ドライマーク衣類を洗うときは、水温を30℃以下にしてください。
- ソフト仕上剤 → P.20
- 上ぶたを開くタイミングにより、「ピピッ」音とともに **U4** を表示する場合があります。お客様の安全のため、運転中に上ぶたが開いたことを示す注意表示です。故障ではありません。次の手順のように上ぶたを閉めると運転を再開します。

5. 洗濯物をたたんでの水の中に押し込み、上ぶたを閉めてから、再び を押し、スタートする

※上ぶたが開いていると洗い運転は始まりません

ブザーが鳴ったら、運転終了

水栓を閉じ、糸くずフィルターを掃除してください。

お知らせ

- 洗濯時間の短縮と洗濯物に水を早く吸収させるために設定より少ない水量から「洗い」が始まります。
- 洗濯終了後、すぐに衣類を取り出してください。長時間放置するとシワや縮みの原因となります。

■ワンポイント

干しかた

風通しの良い日陰に干してください。



ウール、アンゴラカシミアなどのセーターは形を整え、裏返して平干し



絹、麻などのブラウスやワンピースはハンガー干し



スカートは型を整えてハンガー干し伸びやすいものは平干し



スラックスは折り目を合わせてハンガー干し

縮んだとき

- 伸ばしたい寸法に広げてマチ針を打ちます。
- スチームアイロンを浮かせた状態でスチームをたっぷりかけた後、乾くまでそのままの状態にしておきます。

衣類購入時、型紙をとっておくと便利です。

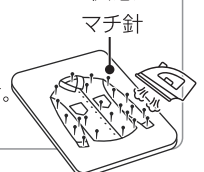

風乾燥をする

ヒーターを使わず高速回転で大量の風をとり込み、衣類の水分をとばす省エネ方式です。衣類をほぐすために定期的にかくはん運転をします。「毛布」「おしゃれ着」「槽洗浄」コースは風乾燥を設定できません。

風乾燥できるもの

●化繊(1.5kg以下)の衣類の乾燥

洗い～風乾燥まで自動運転でき、約3時間でほぼ乾燥できます。

※風乾燥のため、乾いていても衣類が冷たいので乾いていないように感じる場合があります。

(例)



トレーニングウェア



ワイシャツ

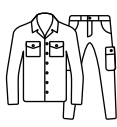

作業服

●部屋干し時間を短縮したいとき

風乾燥できないもの

●取り扱い絵表示が、下記の衣類

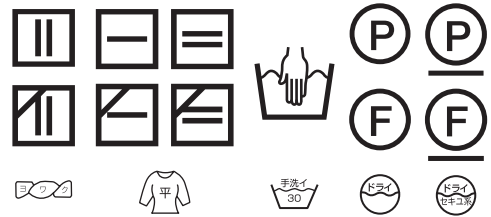

- 色落ちしやすい衣類
- ウールの衣類
- シワが気になる衣類 (綿100%シャツなど)
- 型くずれしやすい衣類 (肩パット入りなど)
- 防水性のマット・シートや衣類など →6ページ
- 毛布・掛けふとん・シーツ

洗い～風乾燥

1. 水栓を開く
2. 洗濯物を入れ、 を押し、電源を入れる
3. を押し、使用するコースを選ぶ
4. を押し、「風乾燥」を選ぶ
 を押す
5. を押し、スタートする
6. 給水が始まってから、洗剤を入れ、上ぶたを閉める
上ぶたが開いていると洗い運転は始まりません。
漂白剤・ソフト仕上げ剤 →P.20
▼
ブザーが鳴ったら、運転終了
水栓を閉じ、糸くずフィルターを掃除してください。

風乾燥のみ

※風乾燥のみを設定する場合には、先に「脱水」を選ばないと設定できません。

1. 洗濯物を入れ、 を押し、電源を入れる
風乾燥運転のみの場合、衣類をほぐして片寄らないように入れてください。
→振動が少なく、乾きが早くなります。
2. を押し、「標準」を選び上ぶたを閉める
3. を押し、「脱水」を選ぶ
 を押し、時間を設定する
4. を押し、「風乾燥」を選ぶ
 を押す
▼
ブザーが鳴ったら、運転終了
水栓を閉じ、糸くずフィルターを掃除してください。

洗濯できる量 化繊1.5kg以下

【1.5kgの目安】

脱水後の湿った衣類を軽く押さえて入れた状態

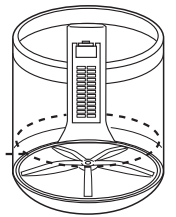

糸くずフィルターの下あたり
運転時間：3時間(固定)

お知らせ

- 衣類の量・種類、気温、湿度、設置環境により仕上がり具合が変わります。乾きムラや乾燥不足のときは、再度その程度に応じて運転してください。
- 「風乾燥」は、スタートして30秒後に設定を記憶します。(「お好み」コースのみ)
- 衣類の入れすぎは、乾燥不足や、シワ、衣類の飛び出しによる破れの原因となります。

お願い

- 吸気口(風乾燥用)の上に物を置かないでください。
- 定期的に吸気口をお手入れしてください。目詰まりすると「風乾燥」の性能が出なくなります。→P.37

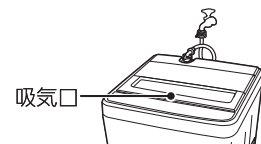

使用方法(つづき)

予約運転をする

運転の終了時間を予約できます。「おしゃれ着」「槽洗浄」コースは予約運転できません。

お知らせ

- 電源プラグをコンセントから抜いたり、停電した場合、予約は取り消されます。
- 終了時間は、水道水圧、排水条件などにより変わります。

■予約変更のしかた

- 予約待機中の運転内容の確認

→スタート1分以降に  を押す

- 予約の取り直し

→  を押し、電源を切る

- 予約の変更

→一度  を押し、電源を切って設定し直す

お願い

- 水栓からの水漏れがないか確認してください。
- 衣類のシワ付き防止のため、運転終了後、すぐに干してください。
- 色移りしやすい衣類は、一緒に洗濯しないでください。

粉石けん

固まる場合があるので、使わないでください。

ソフト仕上剤

予約時は長時間放置するため、衣類の上にこぼした場合は、水洗いしてください。落ちないときは、洗剤をつけてもみ洗いしてください。シミ・色落ち・傷みの原因となります。

漂白剤

酸素系をお使いください。塩素系は、変色や損傷の原因となるため、使わないでください。

1. 水栓を開き、洗濯物を入れる



2. を押し、電源を入れる

3. を押し、使用するコースを選ぶ

4. を押し、「予約」を選ぶ

5. を押し、今から何時間後に終了させたいか時間を選ぶ

最長12時間後までを1時間単位で予約できます。

点滅  予約残り  分
 洗い
 すすぎ
 脱水
注水すぎ 

6. を押し、スタートする

「毛布」コース以外では、水のない状態でパルセーターが回転し、水量を表示します。(布量の検知 →P.16)

7. 水量が表示されてから洗剤を入れ、上ぶたを閉める

- 漂白剤・ソフト仕上剤 →P.20
 - 約1分後、予約ランプ以外が消灯します。
- ※上ぶたが開いていると洗い運転は始まりません

ブザーが鳴ったら、運転終了

水栓を閉じ、糸くずフィルターを掃除してください。

予約時の洗剤の入れかた

① 液体洗剤

「液体洗剤・漂白剤注入口」に入れる

溶けやすくするため、洗剤と同量の水でうすめてください。

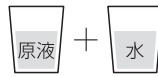

② 粉末合成洗剤コンパクトタイプ

「洗剤投入トレイ」に平らに入れる

- トレイがぬれていると洗剤がこびりつくので、あらかじめ乾いた布で拭いてください。
- トレイの奥のすみには洗剤を入れないでください。洗剤が残ることがあります。
- 洗剤を入れた状態で、トレイは閉めないでください。(洗剤がこぼれます)

③ 粉末合成洗剤コンパクトタイプ以外

洗濯物に触れないように白物のハンカチなどに軽く包み、洗濯・脱水槽の中に入れる。

洗剤に含まれている蛍光剤による衣類の変色を防ぐためです。

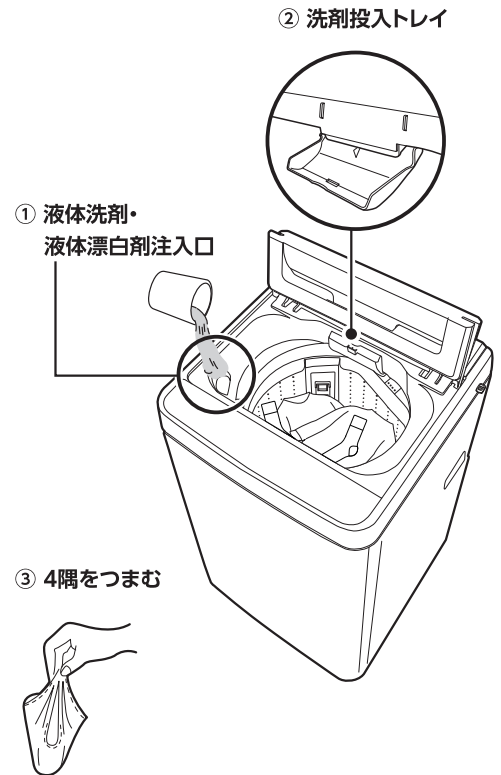

使用方法(つづき)

運転内容をお好みで変更する【脱水のみなど】

「洗い」「脱水」時間や「すすぎ」回数などを  と  で設定して、お好みに合った洗濯ができます。

1. 水栓を開き、洗濯物を入れる

「毛布」コース →P.24、「おしゃれ着」コース →P.27では、洗剤・洗濯物の入れかたが異なります。

2. を押し、電源を入れる

3. を押し、使用するコースを選ぶ

4. を押し、変えたい行程を選ぶ

5. を押し、お好みの時間やすすぎ回数・方法を設定する

6. を押し、スタートする

7. 必要に応じて洗剤を入れ、上ぶたを閉める

- 上ぶたが開いているため、「ピピッ」と鳴り、**U4** を表示します。上ぶたを閉めると運転を始めます。※「洗い」運転時は音は鳴らずに表示のみになります。
 - 排水のみは、洗濯・脱水槽が回り始めたら途中で一時停止してください。ふたロックが解除したら電源を「切」にして運転終了です。
 - 漂白剤・ソフト仕上剤 →P.20
- ※上ぶたが開いていると洗い運転は始まりません

ブザーが鳴ったら、運転終了

水栓を閉じ、糸くずフィルターを掃除してください。

お知らせ

- 「標準」「お急ぎ」「念入り」「お好み」コースですすぎから開始すると、布量検知をしないで、水量は47Lになります。必要に応じて変更してください。
- 予約運転時は、「標準」「お急ぎ」コースのシャワーすすぎは、ためすすぎ、または注水すすぎに変わります。

P.32の「操作早見表」をご参照ください。

操作早見表

洗いのみ 水は残ります。	<input type="checkbox"/> 予約 <input checked="" type="checkbox"/> 洗い <input type="checkbox"/> すすぎ <input type="checkbox"/> 脱水	(選択) で「洗い」を選び (設定) で時間決定	
すすぎのみ 排水→脱水から 始めます。 水は残ります。	<input type="checkbox"/> 予約 <input type="checkbox"/> 洗い <input checked="" type="checkbox"/> すすぎ <input type="checkbox"/> 脱水	(選択) で「すすぎ」を選び、 (設定) で種類・回数を決定	
脱水のみ 水があれば、 排水から始めます。	<input type="checkbox"/> 予約 <input type="checkbox"/> 洗い <input type="checkbox"/> すすぎ <input checked="" type="checkbox"/> 脱水	(選択) で「脱水」を選び (設定) で時間決定	
洗い→すすぎ 水は残ります。	<input type="checkbox"/> 予約 <input checked="" type="checkbox"/> 洗い <input type="checkbox"/> すすぎ <input type="checkbox"/> 脱水	(選択) で「洗い」を選び (設定) で時間決定	(選択) で「すすぎ」を選び、 (設定) で種類・回数を決定
洗い→脱水	<input type="checkbox"/> 予約 <input checked="" type="checkbox"/> 洗い <input type="checkbox"/> すすぎ <input type="checkbox"/> 脱水	(選択) で「洗い」を選び (設定) で時間決定	(選択) で「脱水」を選び (設定) で時間決定
すすぎ→脱水 排水→脱水から 始めます。	<input type="checkbox"/> 予約 <input type="checkbox"/> 洗い <input checked="" type="checkbox"/> すすぎ <input type="checkbox"/> 脱水	(選択) で「すすぎ」を選び、 (設定) で種類・回数を決定	(選択) で「脱水」を選び (設定) で時間決定
洗い→すすぎ→脱水	<input type="checkbox"/> 予約 <input checked="" type="checkbox"/> 洗い <input type="checkbox"/> すすぎ <input type="checkbox"/> 脱水	(選択) で「洗い」を選び (設定) で時間決定	(選択) で「すすぎ」を選び、 (設定) で種類・回数を決定 (選択) で「脱水」を選び (設定) で時間決定
排水のみ 「標準」コースを 設定してください。	<input type="checkbox"/> 予約 <input type="checkbox"/> 洗い <input type="checkbox"/> すすぎ <input checked="" type="checkbox"/> 脱水	(選択) で「脱水」を選び (設定) で時間決定	▶ 洗濯・脱水槽が回り始めたら途中で一時停止してください。

「お好み」「毛布」「おしゃれ着」コースは、洗濯内容が自動的に設定されています。使用しない内容は、**[0]** に設定してください。

(例)「おしゃれ着」コースで「洗い→すすぎ」をしたとき (選択) で「脱水」を選び、(設定) で脱水時間を **[0]** に設定し (スタート一時停止 (ON/OFF)) を押す

洗い時間

洗うもの(例)	洗い時間
普通の汚れもの	6分～9分
汚れのひどいもの	10分～15分
洗いなし	0
汚れの少ないもの	1分～5分

すすぎ方法

	「標準」「お急ぎ」	「お好み」「お急ぎ」	「おしゃれ着」「毛布」
2回	シャワーすすぎ1回 +注水1回	ため2回	ため2回
注水2回	シャワーすすぎ1回 +注水1回	注水2回	注水1回+(ため+注水)1回
3回	ため3回	ため3回	ため3回
注水3回	注水3回	注水3回	注水1回+(ため+注水)1回 +注水1回
0	すすぎなし	すすぎなし	すすぎなし
1回	ため1回	ため1回	ため1回
注水1回	注水1回	注水1回	(ため+注水)1回

脱水時間

脱水するもの(例)	脱水時間
普通の洗濯物	4分～7分
厚物	8分～10分
脱水なし	0
シワになりやすいもの	1分
化繊	2分～3分

こんなときは



凍結するおそれがある

防止方法

その1 凍結防止(残水排水)設定をする

残っている水を運転終了9分後に、自動で排水します。
設定すると運転終了してから10分間 **UD** を表示します。

設定方法

 を押し、電源を入れ、 を6秒以上押し続ける「ピー」と鳴り設定完了

解除方法

上記と同じように操作する
「ピピッ」と鳴り、解除完了

その2

1. 水栓を閉め、 を押し、電源を入れる

2.  で「標準」を選び、 で47Lに設定する

3.  を押し、すぐに  を押し、電源を切る
給水ホース内の水を抜き、水圧を下げるためです。

4. 給水ホースの水栓側をはずし、バケツなどでホースから出る水を受ける

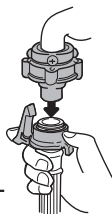

5. 電源を入れ、 を押し、で「標準」を選び、「脱水のみ」を約1分間運転し、残水を排水する

凍結時の対処方法

1. 接続部を熱い蒸しタオルで包む

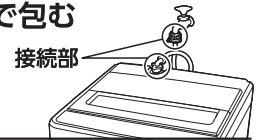

2. 水栓を閉め、給水ホースをはずし、お湯(50℃未満)につける



3. 約2Lのお湯(50℃未満)を洗濯・脱水槽に入れ、約10分間放置する

4. 給水ホースをつないで水栓を開き、次の内容を確認する

- 手でパルセーターが回せるか
- 運転して給水・排水するか

洗濯液を2度使いたい

下記手順とお好み設定 →P.23 をご参照ください。

1度目は汚れの少ないもので、汚れのひどいものは2度目に洗いましょう。

1. 1度目の洗濯物を入れ、任意のコースで「洗いのみ」運転をする

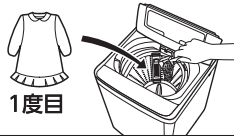

2. 1度目の洗濯物を取り出し、2度目の洗濯物を入れる

必要に応じて洗剤を追加します。

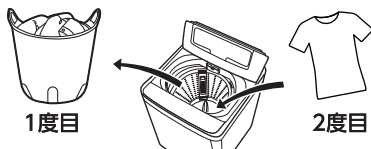

3. 任意のコースと水量を設定し、「洗い→すすぎ→脱水」をする

4. 2度目の洗濯物を取り出し、1度目の洗濯物を戻す

洗濯物は均等に入れてください。

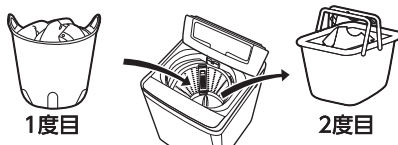

5. 任意のコースと水量を設定し、「すすぎ→脱水」運転をする

風呂の残り湯を使いたい

1. 水栓を開き、 を押し、電源を入れる
2. 洗濯物と洗剤を入れ、任意のコースと水量を設定する
3. 洗濯物がつかるまで残り湯(50℃未満)を洗濯・脱水槽からこぼれないように入れる



4. 上ぶたを閉め、 を押す

設定水量まで残り湯が入っていない場合は、水道水が追加されます。

こんなときは (つづき)

自動設定水量を調節する

自動で決まる水量を、少なめや多めに調節することができます。
洗濯する前にあらかじめ設定してください。

1. と を押しながら を押す
ブザーが鳴り、 (初期) を表示

2. を押して調節する
押す度に調節する水量が変わります。



3. を押し、電源を切る

電源を切っても設定したままになります。
解除するまで記憶しています。

解除方法 上記と同じように操作し、手順2で
 (初期) に設定する

終了ブザー音を消す

●電源「入」の状態です を約4秒間押し続ける
「ピー」と鳴り、設定が完了

再び鳴らしたいとき 上記と同じように操作する
「ピピッ」と鳴り、設定が完了

運転途中で変更する

- 水量は、すすぎ終了まで を押すと変更できます。
- 「洗い」ランプが点滅中は、 を押すと注水すすぎ・ためすすぎの切り換えができます。
- その他の変更は、 を押し、電源を切り、再び を押し、電源を入れてから設定し直してください。

すすぎの回数を1回に設定したい

- お好みで「洗い」時間、「すすぎ」回数、「脱水」時間を設定します。その際に「すすぎ」の設定回数を1回にします。
- 「お好み」コースのみ、設定内容を記憶します。

すすぎ1回コースの設定例

「お好み」に記憶しておきたい場合

※但し、次回設定を変更すると消えますので、ご注意ください。

以下の手順では、「洗い9分」、「ためすすぎ1回」、「脱水6分」をする場合を例に説明しています。

※時間はお好みに応じて変更してください。

1.  を押し、電源を入れる

2.  を押し、「お好み」を選ぶ

「お好み」ランプが点灯します。
※前回の設定が表示され、設定されている項目のランプが点灯します。

標準 毛布
 お急ぎ おしゃれ着
 念入り 槽洗浄
 お好み

3.  を押し、「洗い」を選ぶ

「洗い」ランプが点滅します。

点滅  予約
 洗い
 すすぎ
 脱水

4.  を押し、時間を決定する

デジタル表示が「9」になるまで押ししてください。
※行き過ぎた場合はそのまま何回か押ししてください。

9



5.  を押し、「すすぎ」を選ぶ

「すすぎ」ランプが点滅します。

点滅  予約
 洗い
 すすぎ
 脱水

6.  を押し、デジタル表示を「1」に設定する

※デジタル表示の数字の横に「.」がないことをご確認ください。
「./」と表示されている場合は注水すすぎの設定になります。

  — 注水すすぎの設定

7.  を押し、「脱水」を選ぶ

「脱水」ランプが点滅します。
※前回の設定により、押す回数は異なります。

点滅  予約
 洗い
 すすぎ
 脱水

8.  を押し、時間を決定する

デジタル表示が「6」になるまで押ししてください。
※行き過ぎた場合はそのまま何回か押ししてください。

6

9.  を押し、洗濯を開始する

※30秒以上動作後、「お好み」に記憶されます。水量を変更する場合は、 で調節してください。

- 超コンパクト洗剤など、「すすぎ1回」の洗濯時にご使用ください。
- ご使用される洗剤の使用説明書に記載の推奨のすすぎ(ためすすぎ、または注水すすぎ)を選んでください。

お手入れ

お手入れのしかた

本体

水滴・糸くず・汚れがついたら

水、またはぬるま湯で湿らせたやわらかい布で拭いてください。汚れがひどい場合は、台所用中性洗剤か石けん水をお使いください。

洗濯・脱水槽の上部、上ぶたも拭いてください。吸気口が詰まると「風乾燥」の性能がでなくなります。

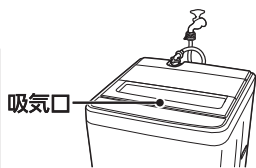

ご注意

- 住宅用合成洗剤(マジックリンなど)・クレンザー・ベンジン・シンナーなどで拭かないでください。プラスチック部品を傷めます。
- 化学ぞうきんは、その注意書に従ってください

洗剤・ソフト仕上剤がついたら

上ぶたなどのプラスチック部分に洗剤・ソフト仕上剤がついたら、水、またはぬるま湯を含ませたやわらかい布ですぐに拭き取ってください。

ご注意

放置するとプラスチック部品が割れる原因となります。

洗剤投入トレイ

ときどきお手入れしてください。

柔らかい布で拭き取る

こびりつきがひどいときは、ホースで水をかけながら拭き取ってください。

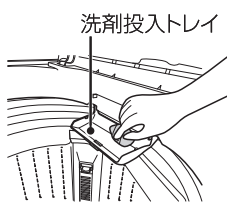

ご注意

トレイを手前に倒した状態で無理な力を加えないでください。はずれるおそれがあります。

はずれたときは

1. 洗剤投入トレイの左側のピンを注水口のピン穴に差し込む

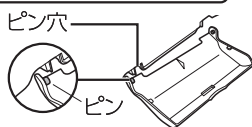

2. 右側のピン部を広げながら、ピンをピン穴に差し込む

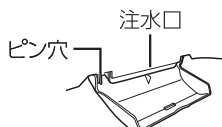

お願い

トレイを使用しないときは、必ず閉じた状態にしてください。

給水口

水の出が悪くなったら

ご注意

井戸水などは不純物が多くゴミがたまりやすいため、早めにお手入れをしてください。

1. 水栓を閉め、 を押し、電源を入れる

2.  を押し、「標準」を選ぶ

3.  を押し、「47L」に設定する

4.  を押し、スタートする

ホース内の水圧を下げて水の飛び散りを防ぎます。

5.  を押し、電源を切る

6. 袋ナットをゆるめてはまず、ゴミを歯ブラシなどで取り除く



糸くずフィルター

毎回お手入れしてください

1. 上部にあるつまみを下に押さえながら、上側を手前に引いてはずす



2. 糸くずフィルターを開け、ゴミを取り除いてから水の中で洗い、閉める

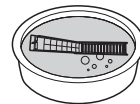

3. 糸くずフィルターの下部を槽内の取り付け口に差し込んでから全体を押し込む



お知らせ

- 糸くずフィルターは、必ず取り付けて洗濯してください。衣類が痛むおそれがあります。
- 消耗品のため破損したときは、お買い上げの販売店または「お客様相談窓口」にお問い合わせください。消耗・交換部品 →P.46

お願い

目詰まりするとゴミが取れにくくなりますので、毎回お手入れしてください。

洗濯・脱水槽

必要に応じてお手入れしてください。

石けんカス

長期間の使用で、石けんカス(黒いもやもやとしたもの)が発生し、洗濯物につくことがあります。洗剤の入れすぎや溶かし不足の状態では洗濯を繰り返すと石けんカスを発生させ衣類を汚す原因となります。

湿気の多い場所では上ぶたを開け、できるだけ内部の水分を蒸発させて石けんカスのカビなどを防ぎましょう。

サビ

赤サビの混じった水やヘアピンなど、サビやすいものを入れたり、長時間水を入れたまま放置するとサビの原因となります。

サビがいたら

やわらかい布かスポンジに、市販のクリームクレンザーをつけてサビをふき取ってください。

※金属たわしなどは、洗濯・脱水槽を傷めるので使わないでください。

槽洗浄コース 所要時間 約12時間

市販の洗濯槽クリーナーを使用する例です。洗濯物はいれないでください。

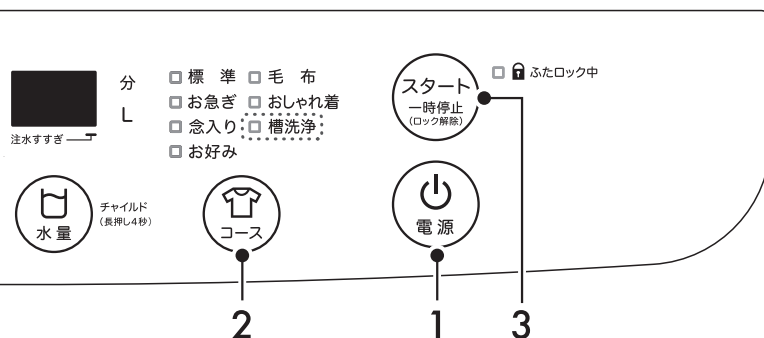

1. 水栓を開き、**電源** を押し、電源を入れる

2. **コース** を押し、「槽洗浄」を選ぶ

3. 上ぶたを開け、**スタート** を押し、スタートする

4. 「ピピッ」と鳴り、給水が止まったら、洗濯槽クリーナー(1.5L)を入れ、上ぶたを閉める

洗濯槽クリーナーを混ぜるために数分かくはんし、その後「約11時間」つけおきをします。※上ぶたが開いていると洗い運転は始まりません

ブザーが鳴ったら、運転終了

水栓を閉じ、糸くずフィルターを掃除してください。

運転前後に行うこと

運転前

- 刺激臭がします。換気を十分にしてください。
- 洗濯槽クリーナーの説明書をよくお読みください。
- 糸くずフィルターを掃除してください。
- ゴム手袋をして肌を保護してください。

運転後

浮き出た石けんカスは拭き取ってください。

お知らせ

- 水量の切り換え・お好みの設定・予約運転・風乾燥はできません。
- 水は、47L入ります。

ご注意

24時間以上、洗濯槽クリーナーを入れたまま放置しないでください。故障の原因となります。

困ったときは

故障かなと思ったら

下記の症状は故障ではありません。

こんなときは		お調べください
本体	運転しない	<ul style="list-style-type: none"> 電源プラグをコンセントにしっかり差し込んでいますか。 電源が入っていますか。 「スタート/一時停止」を押しましたか。 予約中ではないですか。 水栓を開いていますか。 停電していませんか。 ご家庭のヒューズ・ブレーカーが切れていませんか。
	運転中や電源スイッチを切っても操作パネル部が熱を持っている	<ul style="list-style-type: none"> 部品の放熱作用によるものです。
	運転中の振動、音が大きい	<ul style="list-style-type: none"> 本体の設置が正しく行われていますか。水平に設置する → 据付説明書のP.2,7
洗いすすぎ	給水前にパルセーターが回転する	<ul style="list-style-type: none"> 洗濯量を検知しているためです。布量の検知 → P.16
	少ない水量でパルセーターが回転する	<ul style="list-style-type: none"> 「標準」「念入り」「お好み」コースで、洗いの前に濃厚洗剤液かくはんを行います。→ P.22
	途中で給水する	<ul style="list-style-type: none"> 水量や洗濯物の状態を検知し、うまく洗濯できるように補給水機能がはたらいたためです。 <ul style="list-style-type: none"> 洗濯物を後から追加した。 水量が減り、それを自動的に補う機能がはたらいた。 洗濯物の布回りをよくする機能がはたらいた。 「標準」「念入り」「お好み」コースで濃厚洗剤液かくはんは、水を追加しながら洗います。→ P.22
	注水すすぎなのに排水ホースから水が流れ出ていない	<ul style="list-style-type: none"> 水圧が低いときや設定水量が低いときは、排水しないことがあります。
	注水すすぎなのにためすすぎになる	<ul style="list-style-type: none"> 給水量が多い場合は、洗濯・脱水槽からあふれるのを防ぐため、ためすすぎになります
	すすぎからスタートすると給水しない	<ul style="list-style-type: none"> 排水→脱水してから、すすぎの給水を始めます。
脱水	洗い後の脱水途中でためすすぎが追加される(給水する)	<ul style="list-style-type: none"> 洗剤量が多すぎたり、排水ホースの途中が高くなるなど排水状態が悪く、うまく脱水できない(脱水の回転が上がらない)ときは、ためすすぎを追加します。排水ホースを延長する場合 → 据付説明書のP.6
	始めから高速で脱水しない	<ul style="list-style-type: none"> 脱水を効果的に行うために、徐々に回転を上げる運転をします。
	脱水の途中でためすすぎになる(給水する)	<ul style="list-style-type: none"> 洗濯物が片寄ると、片寄りを修正するためにすすぎを行い、再度脱水をします。

こんなときは		お調べください
風乾燥	<p>乾きが悪い 運転が終了しても乾いていない</p>	<ul style="list-style-type: none"> 衣類の種類・量・室温・湿度などにより乾燥状態が変わります。 3時間固定のため、乾きに関係なく終了します。乾き不足時は、追加乾燥してください。→P.28 化繊の衣類を1.5kg以下にしてください。少なめにすると、風乾燥の効果が上がります。 脱水が不十分な衣類や化繊以外の衣類が混ざっていませんか。
水量	<p>洗濯物の量に対する水量の表示がおかしい 同じ量を洗っているのに水量表示が違うことがある</p>	<ul style="list-style-type: none"> 水量は、洗濯量で決まります。化繊が多いときには水量を少なく表示したり、ぬれた洗濯物を入れたときには多く表示することがありますが、故障ではありません。 布量の検知 →P.16 自動設定水量を調節したい →P.35
時間	<p>すすぎ前の排水・脱水時間が長い</p>	<ul style="list-style-type: none"> 泡立ちをおさえ、すすぎ性能を良くするため、すすぎ前の排水・脱水を長くしています。
	<p>洗濯時間が長い 残時間表示が途中で変わる</p>	<ul style="list-style-type: none"> 所要時間は、給水量毎分15Lで計算しています。15L以下であれば、長くなります。 あらかじめ水が入っているときや水量をお好みで設定したときは、所要時間が変わる場合があります。 所要時間は、水道水圧・排水・脱水状態により変わることがあります。
音	<p>運転終了後に「ジー」と音がする</p>	<ul style="list-style-type: none"> 凍結防止(残水排水)設定をしていませんか。排水バルブの水抜き音です。→P.33
	<p>洗濯・脱水槽をゆらすと「シャー」「チャプチャプ」と音がする</p>	<ul style="list-style-type: none"> 脱水の振動を抑えるために入れてある液体の音です。
	<p>脱水中に一時停止すると「カタカタ」と音がする</p>	<ul style="list-style-type: none"> 急ブレーキがはたらいた音です。故障ではありません。
臭い	<p>異臭がする</p>	<ul style="list-style-type: none"> 排水口にたまった汚れの臭いが逆流することがあります。集合住宅などで排水口に臭気防止用トラップがない場合は、本体・洗濯物に臭いがつくことがあります。 <div style="border: 1px solid gray; padding: 5px; margin: 5px 0;"> <p>処置 定期的に排水口を掃除してください。 臭気防止用トラップがない場合は、トラップを設置してください。</p> </div> <ul style="list-style-type: none"> 洗濯・脱水槽内に付着している石けんカス・黒カビなどで臭いが発生する場合があります。 <div style="border: 1px solid gray; padding: 5px; margin: 5px 0;"> <p>処置 洗濯槽クリーナーで洗濯・脱水槽の洗浄をしてください。→P.38 普段使わないときは、上ぶたを開放し風通しをよくしてください。</p> </div>









困ったときは(つづき)





故障かなと思ったら

こんなときは		お調べください
その他	据え付け時や初めて使用する とき排水ホース接続 口から水が出る	<ul style="list-style-type: none"> 工場での性能テスト時の残水で故障や不良ではありません。
	衣類が黄変する	<ul style="list-style-type: none"> 水道水のサビ、粉石けんや洗剤の残り、色移りなどにより、乾燥後に黄変することがあります。塩素系漂白剤・還元型漂白剤をご使用ください。
	糸くずの付着が気になる	<ul style="list-style-type: none"> すすぎ回数を増やしたり、注水すすぎをおすすめします。 水量を多めに設定してください。 糸くずフィルターを掃除してください。
	洗濯の途中なのに運転が 止まってしまった	<ul style="list-style-type: none"> 上ぶたが閉まっていますか。 脱水時に洗濯・脱水槽の中で洗濯物が片寄っていませんか。 お好み設定方法を間違えていませんか。 槽洗浄中ではありませんか。(11時間つけおきをします) <p>以上の原因でないときは、「エラー表示」→P.41をご確認の上、お買上げの販売店にご相談ください。</p>

困ったときは

エラー表示

ディスプレイの表示		症状と考えられる原因	処置方法
	給水しない	<ul style="list-style-type: none"> 水栓が開いていますか。 給水口の網にゴミなどが詰まっていますか。→P.37 凍結していませんか。→P.33 断水していませんか。 井戸水を使っていませんか。→P.37 	<p>点検後、</p>  を2回押す (運転を再開します)
	排水しない	<ul style="list-style-type: none"> 排水ホースを確認してください。→据付説明書のP.6 <ul style="list-style-type: none"> 倒し忘れたり、つぶれていませんか。 途中15cm以上、高くなっていませんか。 排水口がふさがれていませんか。 排水口(フィルターやトラップ部)に糸くずが詰まっていますか。 	
	脱水しない	<ul style="list-style-type: none"> 洗濯物が片寄っていませんか。 本体が傾いたり、ガタついていませんか。 <p>→据付説明書のP.2,7</p>	
 表示後    	ふたロック関係異常	<ul style="list-style-type: none"> 上ぶたはしつかり閉まっていますか。 すすぎ、脱水、風乾燥、槽洗浄運転中やチャイルドロック設定時に上ぶたを無理に開けませんでしたか。 	
<p>E41・E42・E43・E44表示で調べても直らない場合</p> <p>→ふたロック装置の故障の恐れがあります。電源プラグをコンセントから抜き、水栓を開けて早めにお買上げの販売店に、点検・修理を依頼してください。</p>			

ディスプレイの表示		症状と考えられる原因	処置方法
	運転しない (一時停止している)	• 上ぶたが開いていませんか。	上ぶたを閉める
	運転後表示する	• 凍結防止(残水排水)設定をしていませんか。→P.33	
	上ぶたが開かない	• チャイルドロックを設定していませんか。→P.15	
 など		• 制御部品の点検や修理が必要です。 電源プラグをコンセントから抜き、水栓を閉めて早めにお買い上げの販売店に連絡し、点検・修理を依頼してください。	

修理を依頼する前に

初期化をお試してください

外部からの雑音や妨害ノイズの影響を受けて、正常に動かない場合があります。初期化をしてください。購入時の設定に戻ります。自動設定水量の調節のみ、解除しない限りは戻りません。自動設定水量の調節については、P.35「こんなときは」をご参照ください。

初期化の方法

1.  を押し、電源を入れる

2. 約6秒間  を押し続ける
「ピー」と鳴り、初期化が完了します。

3.  を押し、電源を切る

再度電源を入れて、動作を確認してください。

※異常があるときは、内部をさわらずに電源プラグをコンセントから抜き、水栓を閉めて早めにお買い上げの販売店にご連絡ください。

お願い 故障など、洗濯途中の洗濯物を長期間放置すると色落ち、色移りすることがあります。
→洗濯物は手洗いなどをしてください。

長期使用製品安全表示制度に基づく 本体表示について

本体への表示内容

経年劣化により危害の発生が高まるおそれがあることを注意喚起するために、電気用品安全法で義務付けられた以下の表示を本体におこなっています。

【製造年】(本体に西暦で表示してあります)



【設計上の標準使用期間】7年
設計上の標準使用期間を超えて使用されますと、経年劣化による発火・けがなどの事故に至るおそれがあります。

設計上の標準使用期間とは

- 運転時間や温湿度など、右記の標準的な使用条件に基づく経年劣化に対して、製造した年から安全上支障なく使用することができる標準的な期間です。
- 設計上の標準使用期間は無償保証期間とは異なります。一般的な故障を保証するものでもありません。

標準的な使用条件

区分	項目	条件
環境条件	電圧	100V
	周波数	50Hz/60Hz
	温度	20℃
	湿度	65%
負荷条件	設置条件	据付説明書のP2,7記載内容による標準設置
	負荷	5.5kg
	コース	標準コース
	給水圧力	0.03~1MPa
使用時間及び回数	給湯・給水	20℃±15℃
	1日の平均使用回数	1.5回
	1回の使用時間	34分/33分(50Hz/60Hz)
	1年間の使用回数	365日
	1年間の使用回数	1.5回×365日= 547.5回/年

経年劣化とは

長期間にわたる使用や放置に伴い生ずる劣化をいいます。

- 設置状況や環境、使用頻度が上記の条件と異なる場合、または、本来の使用目的以外でご使用された場合は、設計上の標準使用期間より短い期間で故障したり経年劣化による発火・けがなどの事故に至るおそれがあります。

保証とアフターサービス

必ずお読みください

保証書(本書)

- 保証書は、必ず「お買い上げ年月日」「お買い上げ店」など所定欄が記入されていることをご確認の上、販売店よりお受け取りいただき、内容をよくお読み、大切に保管してください。
- ※オンラインで本製品をお買い上げいただいた場合、製品型番・お買い上げ年月日・販売店が確認可能な購入証明書類(納品書など)が必要となりますので、大切に保管してください。
- 保証期間はお買い上げの日から1年間です。
- 保証対象:製品本体のみとさせていただきます。消耗品や付属品は保証対象外となります。
- 保証書の再発行はいたしません。

保証期間内の対応

- 保証書の規定に従って修理させていただきます。
- ※保証期間内でも保証対象外の状態だった場合、「有料」とさせていただきます。
保証対象外の詳細に関しては保証規定をご確認ください。

修理を依頼する場合

- 本書P.39～「困ったときは」を確認しても問題が解消されない場合、電源プラグを抜いてご使用を中止の上、お買い上げの販売店、または裏表紙に記載されているお客様相談窓口にご連絡ください。

修理料金の仕組み

- 修理料金は技術料・部品代・輸送料などで構成されています。
技術料:点検・修理・調整などの料金
部品代:修理に使用した部品・補助材料の料金
輸送料:修理品送付時の費用

補修用性能部品の保有期間

- 本製品の補修用性能部品の最低保有期間は製造打ち切り後7年です。
- 補修用性能部品とは、その製品の機能を維持するために必要な部品です。

一般家庭用以外の目的でご使用になる場合

一日の使用時間が一般家庭に比べて極端に長い場合や、薬品が付着した衣類を洗濯や乾燥する場合には、短期間で部品の交換が必要になることがあります。この場合は、保証期間の対象になりませんので、原則として有料修理となります。お買いあげの販売店にご相談のうえ、定期的な点検を受けてお使いになることをおすすめします。

保証書

保証規定

- 1.保証期間内に取扱説明書や本体ラベル等に従った正常な使用で故障した場合に無料で修理、または交換いたします。
- 2.修理をご依頼になる場合は、お買い上げの販売店、または弊社お客様相談窓口へ保証書をご提示の上、修理をご依頼ください。
- 3.保証対象は製品本体のみとなります。保証期間内であっても、その他の保証はいたしかねます。
- 4.ご転居の場合の修理ご依頼先は、お買い上げの販売店、または弊社お客様相談窓口にご相談ください。
- 5.ご贈答品などで保証書に記入されている販売店で無償修理が受けられない場合は、弊社お客様相談窓口にご相談ください。
- 6.保証期間内であっても次の場合には保証対象外とし、有料、または対応不能となります。
 - イ)保証書の提示がない場合や、保証書に記入漏れがある場合
 - ロ)保証書にある記入欄の字句が書き換えや、書き加えされている場合
 - ハ)使用上の誤り(取扱説明書や本体ラベルに反した使用)による故障、損傷
 - ニ)取扱上の不注意(落下、衝撃、圧力などによる負荷や虫などの動植物、ほこり、水、タバコの煙などの異物混入)や、お手入れ時の不備(カビ、腐食、変色など)による故障、損傷
 - ホ)天災や天変地異(火災、地震、水害、落雷など)による故障、損傷
 - ヘ)公害(ガス害や塩害など)や異常電圧などによる故障、損傷
 - ト)分解、改造、弊社以外での修理による故障、損傷
 - チ)一般家庭用以外(例:業務用・商業用の過度な連続使用など)や環境(温度、湿度、振動など)で使用した場合の故障、損傷
 - リ)自然摩耗や自然劣化(カビ・腐食・変色など)により消耗部品が損耗した場合
 - ヌ)譲渡、またはオークションや個人売買などで再販された本製品を入手した場合
 - ル)消耗品や付属品が故障、損傷した場合
 - ロ)日本国外で本製品を使用して故障、損傷した場合
- 7.保証書は日本国内でのみ有効です。
- 8.保証書は再発行いたしませんので、紛失しないよう大切に保管してください。
 - ・この保証書に明示した期間や条件に基づき、本製品に対しての保証をお約束するものです。
なお、この保証内容によってお客様の法律上の権利を制限するものではありません。
 - ・弊社が関与しない修理品のご持参、お持ち帰りの交通費、ご送付の際の送料や諸経費はお客様のご負担となります。
 - ・本製品の故障に起因する損失や、直接・間接の損害に関して、弊社は一切の責任を負いません。
 - ・保証期間経過後の修理についてご不明の場合は、お客様相談窓口までお問い合わせください。

免責事項

- ・地震や雷などの自然災害、火災、第三者による行為、その他の事故、使用者の故意または過失、誤用、その他異常な条件下での使用によって生じた損害に関して、弊社は一切の責任を負いません。
- ・本製品の使用、または使用不能から生じる付随的な損害(事業利益の損失、事業の中断や情報の損失、食品の補償、その他の金銭的損害など)に関して、弊社は一切の責任を負いません。
- ・取扱説明書や保証書の記載を守らないことによって生じた損害に関して、弊社は一切の責任を負いません。

お買い上げ年月日		保証期間
年 月 日		お買い上げから 1年間
型 名	WM02A-55	
お名前	フリガナ	
ご住所	フリガナ	
	〒 TEL () —	
お買い上げ店		

消耗・交換部品

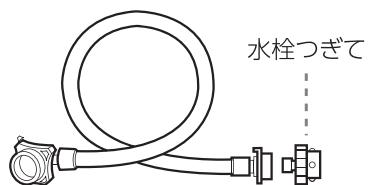

給水ホース(水栓つぎて付き)
長さ約1.2m

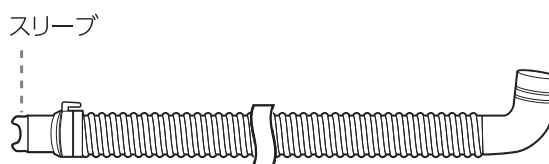

排水ホース(スリーブ付き)長さ約1.1m



ホースクリップ



糸くずフィルター

仕様

商品名	全自動洗濯機 5.5kg
種類	全自動電気洗濯機
型名	WM02A-55
外形寸法	幅554×奥行568×高さ890mm ※給水口・排水ホース含む
質量	約26kg
定格電圧	AC100V～
定格周波数	50/60Hz
定格消費電力	320/370W(50/60Hz)
標準洗濯容量	5.5kg(乾燥時の布質量)
標準脱水容量	5.5kg(乾燥時の布質量)
洗濯コース	標準、お急ぎ、念入り、お好み、毛布、おしゃれ着、槽洗浄
乾燥コース	風乾燥
標準水量	47L
標準使用水量	95L
動作音	洗浄時：約40dB、脱水時：約48dB
水道水圧	0.03～1MPa
電源コード長	約2.0m
主要材質	ABS、PP、ステンレス
使用環境	周囲温度:5-35℃、周囲湿度:20-80%RH(結露なきこと)
内容品	本体、給水ホース(水栓つぎて付き)、排水ホース、ホースクリップ、取扱説明書(保証書付き)、据付説明書
製造国	中国

- ・待機時消費電力(電源スイッチを切にした状態の電力)は、0(ゼロ)です。
- ・標準洗濯・脱水容量は、JIS(日本工業規格)で規定された布地で乾燥状態の場合です。
- ・運転音は、(社)日本電機工業会基準の測定値です。

※パッケージやHP等に掲載されている画像は印刷やモニタの設定上、実物とは多少異なる場合があります。また、説明用のイラストはイメージです。

※製品の仕様は日本国内専用です。

※正しく安全にお使い頂くために、取扱説明書を必ずお読みください。



愛情点検

長期間で使用する場合は
洗濯機の点検を!

こんな症状はありませんか

- 電源コード、電源プラグが異常に熱くなる
- 電源コード、電源プラグに深い傷や変形がある
- ときどき回転しないことがある
- 脱水回転中、ふたのロックがかからない
- 洗濯・脱水槽が止まりにくい
- ホース、水槽、水栓つぎてなどから水漏れする
- 焦げくさい臭いがする
- 運転中に異常な音や振動がする
- 製品に触ると電気を感じる
- その他の異常や故障がある

ご使用中止

事故防止のため使用を中止し、
電源プラグをコンセントから抜き、
当社へご連絡ください。

家電リサイクル法対象製品(液晶テレビ・冷蔵庫・洗濯機)の場合

家電リサイクル法では、お客様がご使用済の洗濯機を廃棄する場合は、収集・運搬料金と再商品化等料金をお支払の上、対象商品を販売店や市町村に適正に引き渡すことが求められています。

製品を廃棄される場合は、電器店やリサイクルショップ、自治体を通じてリサイクルをご依頼ください。

また、リサイクルをご依頼の際、製造業者等コード:「719」、区分コード「40」をお伝えください。

memo

A series of horizontal dashed lines for writing.

お客様相談窓口

お電話でのご相談

03-3573-0703

受付
時間

10:00 ~ 17:00 (月~金)

※土日祝日、年末年始や夏季休業期間など会社指定による休日を除く

お問い合わせフォーム



<https://a-stage.force.com/astage/s/>

【お客様相談窓口における個人情報のお取り扱いについて】

お客様の個人情報は、修理やご相談への回答などに利用いたします。

また、利用目的の範囲内で協力会社にお客様の個人情報を提供する場合があります。

個人情報に関するお問い合わせは、ご相談いただきました窓口にご連絡ください。

株式会社A-Stage

【本 社】 〒105-0004 東京都港区新橋1丁目9番5号 KDX新橋駅前ビル 3F

【商品管理センター】 〒273-0017 千葉県船橋市西浦3-8-1 船橋西浦物流A棟 2F