

A-Stage

取扱説明書

3.2インチ液晶ワンセグTV ラジオ

OR01A-03

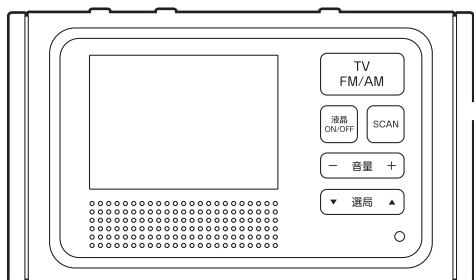

お使いになる前に	内容品	P.2
	安全上のご注意	P.3
	使用上のお願い	P.11
	各部の名称	P.12
	ご使用の前に	P.15
ご使用方法	ワンセグTVの視聴方法	P.20
	FMラジオの聴取方法	P.22
	AMラジオの聴取方法	P.24
	LEDライトの点灯方法	P.26
	外部機器へ電源出力方法	P.27
ご愛用の手引き	困った時は	P.28
	保証とアフターサービス	P.29
	仕様	P.33

このたびは本製品をお買い上げいただき、誠にありがとうございます。

本書をよくお読みの上、正しく安全にお使いください。

- 本書には「保証書」が添付されております。保証書は、必ず「お買い上げ日・販売店名」などの記入をお確かめのうえ、お買い上げの販売店から受け取っていただき、内容をよくお読みのおと、紛失することの無いように大切に保管してください。
- ご使用の前に「安全上のご注意」を必ずお読みください。
- この製品は屋内・家庭用です。業務用、一般的な居住場所以外では使用しないでください。
- この商品は海外ではご使用になれません。また、海外でのアフターサービスの対応はいたしておりません。FOR USE IN JAPAN ONLY.
- イラストは説明イメージですので、実際とは多少異なります。

内容品

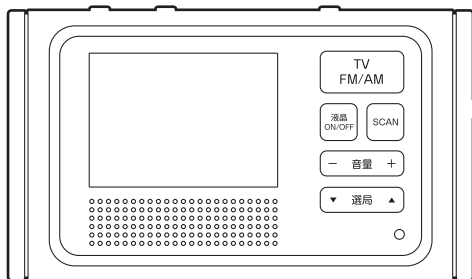

本体

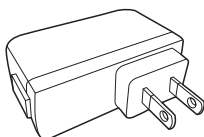

ACアダプター

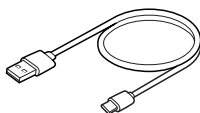

電源用コード

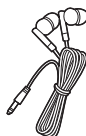

イヤホン



取扱説明書(保証書)

※本製品をご使用いただく前に、以下の内容物が全て揃っていることをご確認ください。

安全上のご注意

必ずお守りください

ご使用前に本書をお読みの上、正しくお使いください。
お読みになった後、いつでも見られる所に必ず保管してください。

この「安全上のご注意」は、製品を安全に正しくお使いいただき、事故を未然に防ぐための重要な注意事項と製品の取り扱い方を表示しています。内容をよくご理解頂き本書をお読みください。

表示の説明



危険

誤った取扱いをすると、人が死亡または重傷^{*1}を負う可能性があり、かつその切迫の度合いが高い内容を示しています。



警告

誤った取扱いをすると、人が死亡又は重傷^{*1}を負う可能性がある内容を示しています。



注意

誤った取扱いをすると、人が軽傷^{*2}を負ったり、物的損害^{*3}が発生する内容を示しています。

図記号の説明



中の絵や近くの文で、してはいけないこと(禁止)を示します。



中の絵や近くの文で、しなければならないこと(指示)を示します。



中の絵や近くの文で、注意を促す内容を示します。

※1:重傷とは、失明・けが・やけど(高温・低温)・感電・骨折・中毒などで後遺症が残るものおよび治療に入院・長期の通院を要するものをさします。

※2:軽傷とは、治療に入院や長期の通院を要さないけが・やけど・感電などをさします。

※3:物的損害とは、家屋・家財および家畜・ペットなどにかかわる拡大損害をさします。

⚠ 危険

禁止

充電電池は次のことを必ず守る。

破裂・火災・感電・けがの原因になります。液漏れしたときは、素手で触らないでください。充電電池内部の液体が目に入ったときや皮膚などについたときは、すぐにきれいな水で洗い、医師の診断を受けてください。

- 外装ケースを外したり、分解・改造・修理しない。
- 釘を刺す、たたく、踏みつけるなど強い衝撃を与えたり、投げつけたり、落としたりしない。
- 水やジュースなどの液体でぬらさない。
- ストープなど熱器具、火などの近くに置かない。
- 直射日光、炎天下の車内など高温の場所で使用しない。
- 火の中に入れてたり、電子レンジやオーブンに入れてたり、加熱しない。

⚠ 警告

禁止

交流100V以外の電源で使用しない。コンセントや配線器具の定格を超えて使わない。タコ足配線はしない。

- 火災・感電の原因になります。



指示

ACアダプターは根元まで確実に差し込む。ゆるんだコンセントは使わない。

- 火災・感電の原因になります。



禁止

ぬれた手でACアダプターの抜き差しをしない。ACアダプターを抜くときは、電源用コードを引っ張らない。

- 火災・感電の原因になります。必ずACアダプターを持って抜いてください。また、ACアダプターを抜き差しするときは、動作していない状態で行ってください。

安全上のご注意(つづき)

⚠ 警告



禁止

ACアダプター・電源用コードを傷つける、加工する、無理に曲げる、引っ張る、ねじる、加熱する、高温部に近づけない、束ねる、重いものを載せる、はさんだりしない。

- ・火災・感電の原因になります。ACアダプターや電源用コードは定期的に点検し、破損に気付いたときは、お買い上げの販売店又は弊社のお客様相談窓口へお問い合わせください。



禁止

USBケーブルを束ねた状態、突っ張った状態で使用しない。

- ・火災・感電の原因になります。USBケーブルは、全て伸ばして使用してください。



禁止

使用時以外は、ACアダプターをコンセントから抜く。

- ・火災・感電の原因になります。



禁止

充電池および電池から発煙・異臭・異音・液漏れ・変形など異常を感じたとき、落としたり、電池パックが破損したときは、直ぐに電源を切り、電源プラグを抜き、使用を中止する。

- ・火災・感電の原因になります。お買い上げの販売店又は弊社のお客様相談窓口にご連絡ください。



禁止

電池は次のことを必ず守る。

- ・破裂・火災・感電・けがの原因になります。液漏れしたときは、素手で触らないでください。電池内部の液体が目に入ったときや皮膚などについたときは、すぐにきれいな水で洗い、医師の診断を受けてください。
- ・分解・改造・修理しない。
- ・水やジュースなどの液体でぬらさない。
- ・ストーブなど熱器具、火などの近くに置かない。
- ・直射日光にさらさない。
- ・炎天下の車内など高温の場所で使用しない。
- ・金属製のネックレスやヘアピンなどと一緒に持ち運んだり保管しない。
- ・端子を針金などの金属で接続しない。
- ・落としたり、衝撃を与えない。
- ・火の中に入れてたり、加熱しない。

警告

禁止

引火性ガスが発生する場所では使用しない。

- 火災の原因になります。ガソリンスタンドなどでは、本体の電源を切り、充電しないでください。



禁止

電池収納部がしっかり閉まらない場合は、製品の使用を中止し、子供の手の届かないところに保管する。

- けがの原因になります。



禁止

浴室・シャワー室など湿気の多い場所、ベランダや窓の近くなど雨や水がかかるところ、プールの近くなどでは使用しない。

- 火災・感電の原因になります。



指示

ACアダプターは、コンセントの近くに設置する。

- 火災・感電の原因になります。容易に操作できるようにしてください。



指示

航空機内で使用するときには、航空会社の指示に従う。航空法で、離着陸時に使用することは禁止されています。指示に従わず使用すると、運航装置に影響を与え、事故につながるおそれがあります。

禁止

お子さま、介護の必要な方、取扱いに不慣れた方だけで使用しない。乳幼児・小さなお子様の手の届くところでは使わない。お子様が遊ぶ場所に放置しない。

- 窒息・やけど・低温やけど・感電・けが・思わぬ事故の原因になります。周りの方が特に注意し付き添って下さい。お子様が製品で遊んだり、電源プラグをなめたりしないように、必ず見守ってください。万一飲み込んだ場合や飲み込んだ疑いがある場合は、ただちに医師の診断を受けてください。

安全上のご注意(つづき)

⚠ 警告



禁止

発煙・異臭・異音など異常を感じたとき、落としたり、外装が破損したとき、内部に異物が入ったときは、直ぐに電源を切り、ACアダプターを抜き、使用を中止する。

・火災・感電の原因になります。液晶パネル内部の液体が口や目に入った場合は、きれいな水でよく洗い流し、医師の診断を受けてください。お買い上げの販売店又は弊社のお客様相談窓口にお問い合わせください。

- 〈異常・故障例〉
- ・ACアダプター・電源用コードが異常に熱くなる。
 - ・電源用コードに傷が付いたり、通電したりしなかったりする。
 - ・本体が変形したり、異常に熱い。
 - ・異常な音やにおいがする。
 - ・触れるとビリビリ電気を感じる。
 - ・液晶パネルが割れる。
 - ・映像や音が出ない。



禁止

絶対に、修理・分解・改造をしない。

・火災・感電の原因になります。修理・点検などは、必ず、お買い上げの販売店又は弊社のお客様相談窓口にご依頼ください。



禁止

取扱説明書に記載している用途以外には使用しない。

・火災・感電・やけど・けがの原因になります。



禁止

水につけたり、かけたり、ぬらさない。ぬれた手で触らない。

・火災・感電の原因になります。



禁止

歩行中や乗り物を運転中は使用しない。

・交通事故の原因になります。車などでお使いのときは、車が停止している時にお使いください。

⚠ 警告**本体を衣類や布団で覆わない。**

禁止

・火災・感電の原因になります。

**すき間、開口部などにピンや針金、金属物などを入れない、指を入れたりしない。**

禁止

・火災・感電・けがの原因になります。

**雷が鳴りだしたら、本体・ACアダプター・電源用コードなどに触れない。**

禁止

・感電・けがの原因になります。

**振り回さない。**

禁止

・けがの原因になります。

**ACアダプターのほこりなどは、乾いた布で、定期的に取り除く。**

禁止

・火災・感電の原因になります。

**お手入れや移動させるときは、必ず電源スイッチを切り、ACアダプターをコンセントから抜き、本体が十分に冷えてから行う。**

禁止

・火災・感電の原因になります。

**丸洗いしない。水につけない。各部に直接水をかけない。**

禁止

・感電の原因になります。

**塩素系、酸性タイプ、酵素タイプの洗剤を使用しない。**

禁止

・有毒ガスが発生し、健康に影響をおよぼす原因になります。

安全上のご注意(つづき)

⚠ 注意



禁止

ACアダプターや電源用コードを熱器具に近づけたり、ホットカーペットの上には置かない。

- 火災・感電の原因になります。



指示

乾電池を取り扱うときは、つぎのことを守る。

- 単4形アルカリ乾電池のみ使用する。
- 単4形アルカリ乾電池以外の電池は使用しない。
- 充電式の電池は使用しない。



指示

乾電池は正しい向きに入れる。極性(+)と(-)を間違えない。

- 火災・けがの原因になります



指示

指定以外の充電電池及び電池は使わない。
異なる充電電池及び電池や古い充電電池及び電池などを混ぜて使わない。

- 火災・けがの原因になります。充電電池および電池を誤って交換すると爆発する危険があります。必ず同一又は同等のタイプのもので交換して下さい。



禁止

充電時間を超えても充電が完了しない場合は充電をやめる。

- 火災・感電の原因になります。お買い上げの販売店又は弊社のお客様相談窓口へご相談ください。



指示

電池を使いきったときや長時間使わないときは電池を取り出す。

- 火災・けがの原因になります。



指示

充電電池を取り出すときは、必ず、製品の電源を切り、ACアダプターをコンセントから抜く。

- 火災・感電・けがの原因になります。

⚠ 注意

禁止

次のような場所に置かない。使用しない。

- 火災・感電・やけど・けがの原因になります。
〈使用禁止の場所の例〉
- 密閉した棚など風通しの悪い所。
- ほこりの多い所、油煙や湯気が当たるような所。
- 直射日光の当たる場所、炎天下の車内、ストーブの近くなど温度の高い場所。
- 障害物の近く、扉の後ろ。
- 出入口、通路、人が良く通る所。



指示

保護シート・テープなどの緩衝材、梱包材を必ずとりのぞく。

- 火災の原因になります。取り除いた包装材・包装用ビニール袋などはお子様の手の届かないところで保管してください。
- 窒息・けがの原因になります。



指示

衝撃を与えない。液晶画面に衝撃を与えない。

- 火災・感電・けがの原因になります。



指示

液晶画面を長時間連続して見ない。

- 視力低下の原因になります。



禁止

音量を上げすぎない。

- 聴力低下の原因になります。音量を小さくしてから再生したり、大きな音で長時間聞き続けられないでください。



指示

イヤホンなど肌に直接触れる部分に異常を感じたら使用を中止する。

- 皮膚の炎症の原因になります。医師にご相談ください。



禁止

ライトを直視しない。

- 目を傷める原因になります。



指示

お子さまの近くでお手入れしない。

- 感電・やけど・けがの原因になります。

使用上のお願い

■充電電池は次のことに注意してください。

- 初めて使用されるときは必ず充電してください。
- 長期間使用されていないときは、電池が自然放電するため使用時間が短い場合があります。
- 電池の劣化を防ぐため、定期的に充電してください。電池残量が少ない状態では電池性能や電池寿命が低下します。
- 指定の温度範囲以外で充電、使用、保存しないでください。
- 充電中に本体、ACアダプターなどが熱くなりますが、異常ではありません。

■クレジットカードなど磁気に弱いものを近づけないでください。

- 磁気カードなどが使用できなくなる恐れがあります。影響が出た場合は、距離をあけてご使用ください。

■ゴムやビニール製品などを長い時間接触させないでください。

- 変質や塗装がはがれる原因になります。

■結露に注意してください。

- 故障の原因になります。結露はこまめにふき取って下さい。結露が発生しそうな場合は、すぐに使用せず、2～3時間放置した後でご使用ください。
(結露が発生しそうな場合の例)
 - 冷たい場所にあった製品を暖かい場所に移動したとき。
 - 室温が急に上がった、または下がったとき。
 - エアコンなどの冷風が直接あたっているとき。
 - 湿度の高い場所で使用したとき。
 - 湯気を発生しているところの近く。

■お手入れするときは、次のことに注意してください。変色したり、塗装をはがしたり、キャビネットを溶かしたりする原因になります。

- 柔らかく乾いた布で軽く拭いてください。
- 汚れがひどいときは、水で薄めた中性洗剤に柔らかい布を浸し、よく絞った後で軽く拭いた後に、乾いた柔らかい布で軽く拭いてください。
- 化学ぞうきんは、その注意書きに従ってください。
- アルコール、ベンジン、シンナー、殺虫剤など揮発性のものや酸性洗剤などは使用しないでください。
- たわし、研磨スポンジ、みがき粉、粉石けんは使わないでください。
- 先の尖ったものや金属製のものを使わないでください。

各部の名称

本体正面

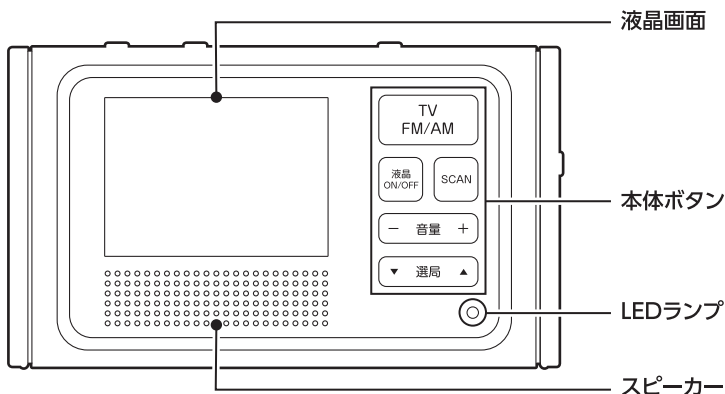

本体ボタン

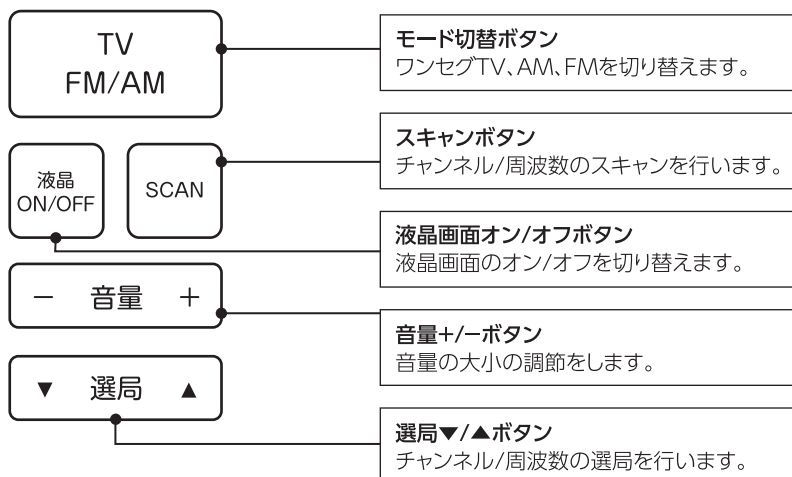

各部の名称 (つづき)

本体上面

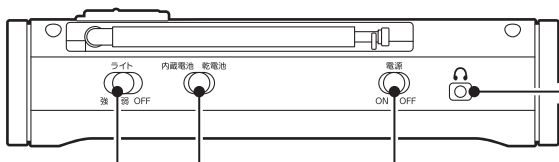

Φ3.5mm
ステレオミニジャック
(イヤホン接続用端子)

ライト点灯制御 スイッチ

LEDライトの点灯
を切り替えます。
(強/弱/OFF)

電源切替スイッチ

電源を切り替えます。
(内蔵電池/乾電池)

電源スイッチ

本体電源の
ON/OFFを
切り替えます。

本体左側面

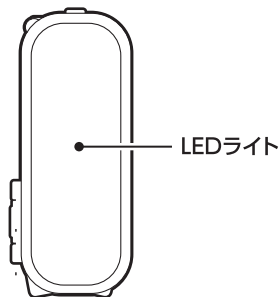

本体右側面

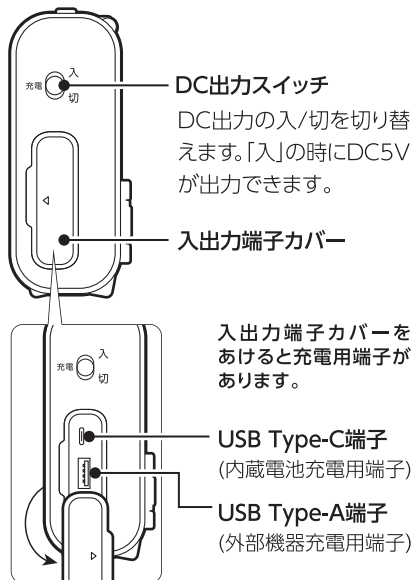

DC出力スイッチ
DC出力の入/切を切り替
えます。「入」の時にDC5V
が出力できます。

入出力端子カバー

入出力端子カバーを
あけると充電用端子が
あります。

USB Type-C端子
(内蔵電池充電用端子)

USB Type-A端子
(外部機器充電用端子)

本体背面

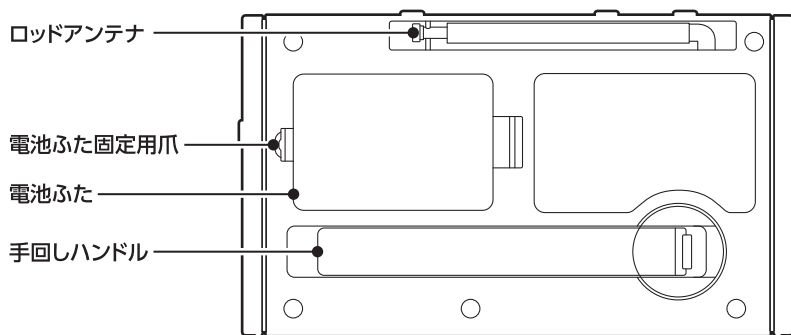

ご使用の前に

電源の切替方法

電源は、内蔵電池、乾電池の2種類から選ぶことができます。

1. 乾電池を電源として、使用するときは、本体上面の電源切替スイッチを「乾電池」に切り替えてください。
2. 内蔵電池を電源として、使用するときは、本体上面の電源切替スイッチを「内蔵電池」に切り替えてください。

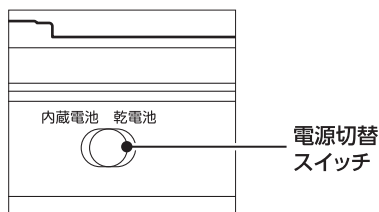

乾電池の入れ方(乾電池交換の方法)

1. 電池ふた固定用爪に爪などを引っ掛けて、電池ふたを開ける。
2. 電池収納部の極性を確認する。
3. 乾電池の極性を確かめて、乾電池(3本)を入れる。
4. 電池ふた固定用爪部分を押し、電池ふたを閉める。

※乾電池は、単4形アルカリ乾電池(3本)をお買い求めください。

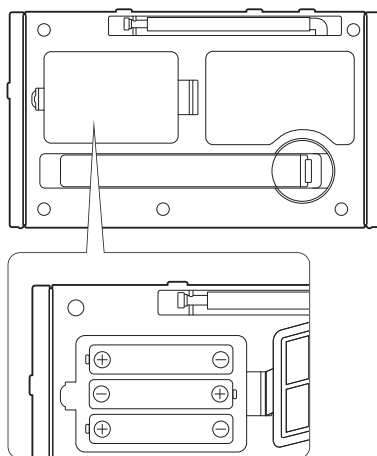

内蔵電池への充電方法

ACアダプターによる充電方法

初めてご使用になる場合は、満充電になるまで、充電してください。満充電するには、約3時間かかります。

1. 付属の電源用コードのプラグ(USB Type-A側)を付属のACアダプターに接続します。
2. 電源用コードのプラグ(USB Type-C側)を本体のUSB Type-C端子(内蔵電池充電用端子)に接続します。
3. コンセントにACアダプターを接続すると充電が開始されます。
※充電中は、LEDランプが、青く点灯致します。
4. 充電が完了すると、LEDランプが消灯します。充電が完了したらコンセントからACアダプターを抜き、本体から電源用コードを抜いてください。

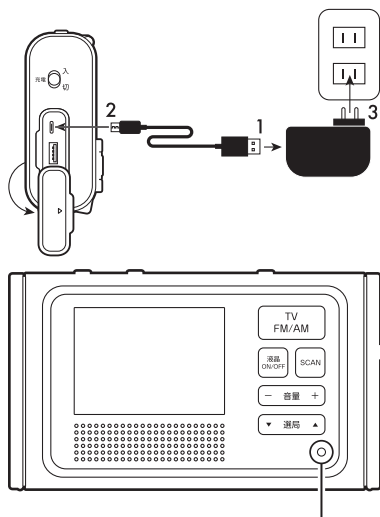

充電中: 青点灯

充電完了: 消灯

- 付属の電源用コードで、本体とパソコンなどの接続機器と接続して、接続機器から電源を供給することができます。
※接続機器の仕様によっては、充電できない場合もございます。
- 充電完了しても、ご使用時間が極端に短いときは、内蔵電池の寿命になります。(充電回数の目安は約300回です。)
- 充電中、ACアダプターと本体は熱を持ちますが、異常ではありません。

ご使用前に(つづき)

手回し充電による充電方法

1. 背面にある手回しハンドルを引き出してください。
2. 本体を手で持ち、手回しハンドルを回してください。1秒間に2回(1分間に120回)のスピードで、回転させてください。

※時計回り、反時計回りどちらの方向に回しても発電は致します。ただし、充電を行うときは、一方向に継続して回してください。

※手回し充電中に、携帯電話などの外部接続機器へ直接充電はできません。携帯電話など外部接続機器を破損させる恐れがありますので、絶対にしないでください。

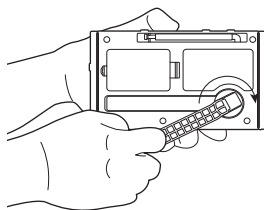
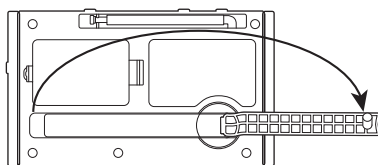

イヤホンを接続する

付属のイヤホンをイヤホン接続用端子に接続すると、スピーカーから音を出さずに音声を聴くことができます。

1. 接続する時は、一度音量を下げ、本機の電源を切ってください。
2. 電源を入れ、再生が始まってから、音量を調節してください。

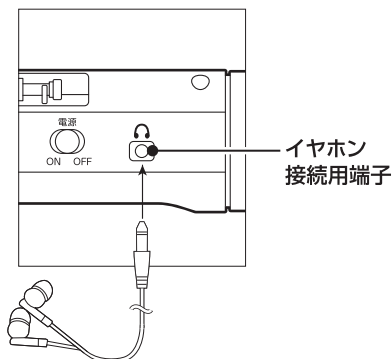

受信状態の調節

FMラジオを視聴するときは、ロッドアンテナの向きを調節します。

1. ロッドアンテナを取り出し、根本まで伸ばします。
2. 受信しやすい方向に、ロッドアンテナの向きを調節します。
 - 使用時以外はロッドアンテナを収納してください。
 - 収納時は、ロッドアンテナを根本のほうから、少しずつ押し込んでください。無理な力を加えたり、ロッドアンテナを持って持ち運びすると、破損・故障の原因となります。

受信しやすい方向に、ロッドアンテナの向きを調節します。

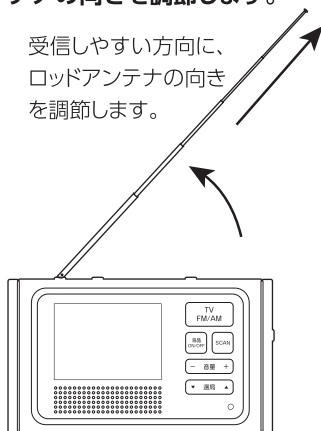

AMラジオを視聴するときは、本体の向きを調節します。

受信しやすい方向に、本体の向きを調節します。

- AMラジオ用アンテナは、本体に内蔵しています。

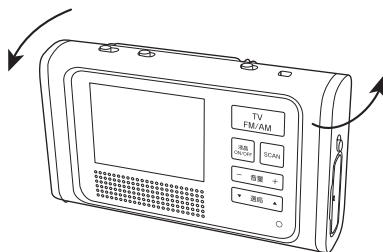

ご使用の前に(つづき)

本製品は、ワンセグを受信して視聴できます。

- 一部地域や受信環境と使用状態によっては受信できない場合があります。
- 放送エリア内でも、地形や構造物といった周辺環境、本製品を使用するロッドアンテナの場所や向き、電波状態によっては受信できない場合があります。
- 車内等でワンセグTV放送を受信する場合は、一部地域や地形、構造物により電波がさえぎられ、受信できない場合があります。運転中の使用は、事故等の原因となりますのでおやめ下さい。
- 電波状態が悪くなると映像が止まったり音声途切れたりする場合があります。
- ワンセグは携帯端末用の放送サービスのため、本製品では画質が粗く感じられたり、映像の動きがなめらかでないことがあります。
- 携帯端末でのTV放送視聴ができる場所でも、本製品では視聴できない場合があります。
- 本製品は日本国内に限りご使用になれます。その他の国や地域ではご使用はできません。
- バッテリー残量が少なくなってくると受信できなくなることがあります。その場合には充電を行ってください。

ワンセグTVの視聴方法

視聴の準備

1. 「ご使用前に」をよくお読みになり、下記を確認してください。
 - 電源の切替方法
 - 内蔵電池の充電方法または乾電池の入れ方
 - 受信状態の調節
2. 本体上部の電源スイッチを「ON」に切り替えてください。

※画面が表示されるまで、しばらくお待ちください。

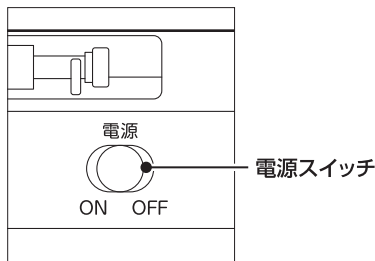

ワンセグTVの視聴方法

1. モード切替ボタンを押し、ワンセグTVモードに切り替えます。

※初めてお使いになる場合は、画面に信号なしと表示されます。
2. 初めてお使いになる場合は、スキャンボタンを押し、チャンネルスキャンを実施してください。

※スキャンボタンを押すと、画面が真っ暗になり、LEDランプが緑色に点滅します。スキャンが完了するまで、何も操作せずしばらくお待ちください。
3. スキャンが完了すると自動で、画面が表示されます。

※ご視聴されている地域を移動されたときなどは、チャンネルスキャンの再設定が必要になります。ワンセグTVの視聴方法の1～3の手順を行ってください。

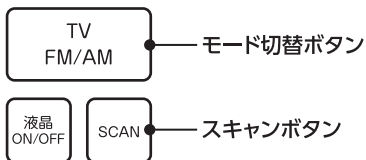

ワンセグTVの視聴方法(つづき)

音量の調節方法

音量+/-ボタンを押すと、出力される音量を調節(00~15)できます。

※お好みの音量に調節してください。

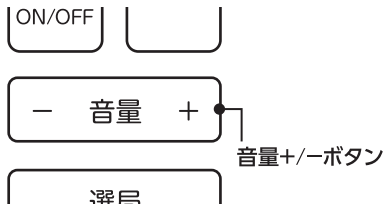

チャンネルの選局方法

選局▼/▲ボタンを押すと、スキャンされたチャンネルを選局できます。

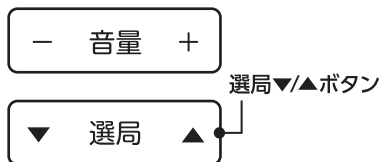

画面の消灯方法

液晶画面オン/オフボタンを押すと、液晶画面のオン/オフを切り替えられます。

※液晶画面のオフ中は、音声のみ聞こえます。
また、LEDランプが緑点灯します。

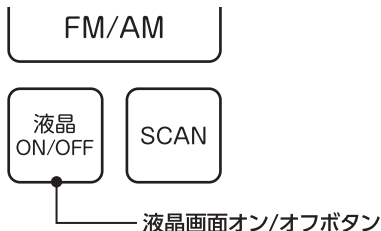

FMラジオの聴取方法

聴取の準備

1. 「ご使用の前に」をよくお読みになり、下記を確認してください。
 - 電源の切替方法。
 - 内蔵電池の充電方法または乾電池の入れ方。
 - 受信状態の調節。
2. 本体上部の電源スイッチを「ON」に切り替えてください。

※画面が表示されるまで、しばらくお待ちください。

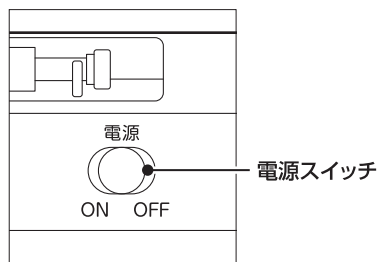

FMラジオの聴取方法

1. モード切替ボタンを押し、FMラジオモードに切り替えます。
2. 初めてお使いになる場合は、スキャンボタンを押し、周波数スキャンを実施してください。

※スキャンボタンを押すと、画面が真っ暗になり、LEDランプが緑色に点滅します。スキャンが完了するまで、何も操作せずにしばらくお待ちください。
3. スキャンが完了すると自動で、画面が表示されます。

※ご視聴されている地域を移動されたときなどは、周波数スキャンの再設定が必要になります。FMラジオの聴取方法の1～3の手順を行ってください。

※ワイドFM対応
AMラジオがFMラジオで聴けるワイドFMに対応しています。スキャンされた場合は、周波数が登録されます。

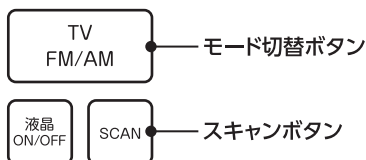
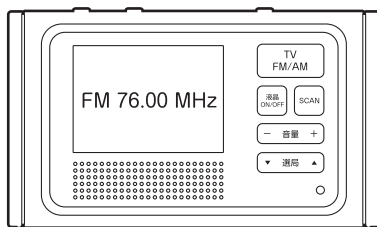

FMラジオの聴取方法(つづき)

音量の調節方法

音量+/-ボタンを押すと、出力される音量を調節(00~15)できます。

※お好みの音量に調節してください。

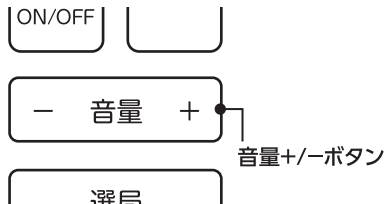

周波数の選局方法

選局▼/▲ボタンを押すと、スキャンされた周波数を選局できます。

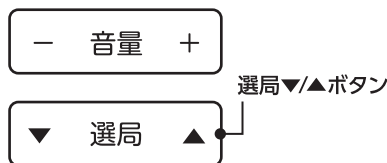

画面の消灯方法

液晶画面オン/オフボタンを押すと、液晶画面のオン/オフを切り替えられます。

※一定時間操作が無い場合は、自動で画面をオフにします。

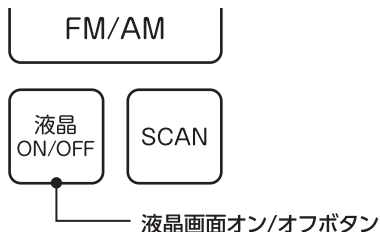

AMラジオの聴取方法

聴取の準備

1. 「ご使用の前に」をよくお読みになり、下記を確認してください。
 - 電源の切替方法。
 - 内蔵電池の充電方法または乾電池の入れ方。
 - 受信状態の調節。
2. 本体上部の電源スイッチを「ON」に切り替えてください。

※画面が表示されるまで、しばらくお待ちください。

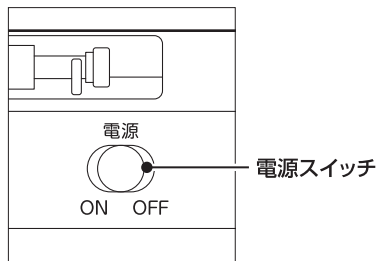

AMラジオの聴取方法

1. モード切替ボタンを押し、AMラジオモードに切り替えます。
2. 初めてお使いになる場合は、スキャンボタンを押し、周波数スキャンを実施してください。

※スキャンボタンを押すと、画面が真っ暗になり、LEDランプが緑色に点滅します。スキャンが完了するまで、何も操作せずにしばらくお待ちください。
3. スキャンが完了すると自動で、画面が表示されます。

※ご視聴されている地域を移動されたときなどは、周波数スキャンの再設定が必要になります。AMラジオの聴取方法の1～3の手順を行ってください。

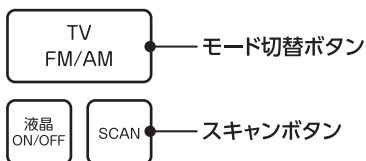
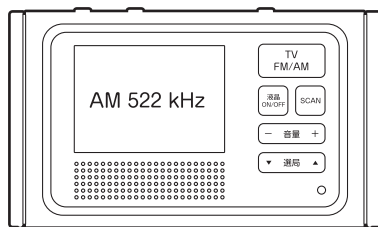

AMラジオの聴取方法(つづき)

音量の調節方法

音量+/-ボタンを押すと、出力される音量を調節(00~15)できます。

※好みの音量に調節してください。

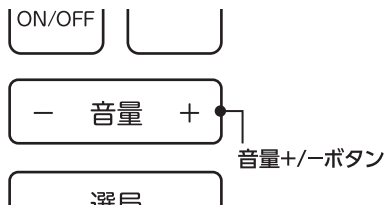

周波数の選局方法

選局▼/▲ボタンを押すと、スキャンされた周波数を選局できます。

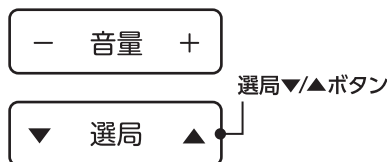

画面の消灯方法

液晶画面オン/オフボタンを押すと、液晶画面のオン/オフを切り替えられます。

※一定時間操作が無い場合は、自動で画面をオフにします。

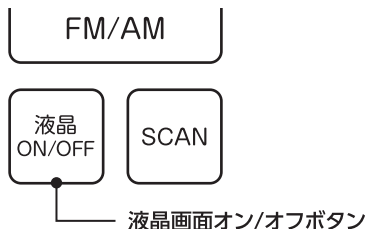

LEDライトの点灯方法

LEDライトの点灯方法

本体上面のライト点灯制御スイッチを切り替えると、LEDライトの点灯を制御できます。強/弱の2段階に調節できます。消灯するときには、「OFF」の位置にスイッチを切り替えてください。

※電源スイッチが「OFF」の時でも、ライト点灯制御スイッチを「強」または「弱」にするとLEDライトが点灯します。

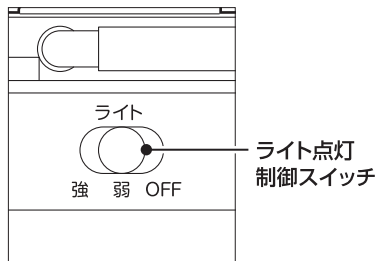

外部機器へ電源出力方法

外部機器へ電源出力方法

携帯電話などの外部接続機器を充電することができます。

1. 本体右側面のDC出力スイッチを「入」に切り替えてください。
2. 電源用コードのプラグ(USB Type-A側)を本体のUSB Type-A端子(外部機器充電用端子)に接続する。
3. 電源用コードのプラグ(USB Type-C側)を携帯電話などの外部接続機器などの電源入力端子に接続すると、充電を開始します。

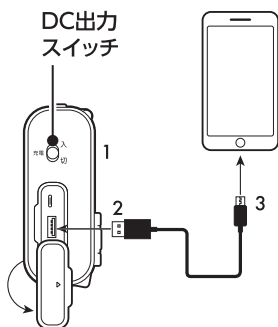

※タブレット端末、大画面スマートフォンなど必要充電電流の仕様などにより、対応できない機種もあります。必ず接続される機器の取扱説明書に従って、ご使用下さい。

※付属の電源用コードもありますが、ご自身でご準備したUSBケーブルをご利用される場合は、適切なUSBケーブルをご準備ください。必ず接続される機器の取扱説明書をご確認ください。

※完全に放電した携帯電話などへの充電はできません。

※本製品の充電機能は、緊急時などの一時的なご利用を想定します。通常の充電は、接続する危機が推奨するACアダプターなどをお使いください。

※充電時間は、機器や使用状態により異なります。

困った時は

故障かな?と思った時は、下記の項目をもう一度チェックしてください。また、一度本体の電源スイッチを「OFF」にしてから、再度起動し、本体の初期化をお試しください。それでも、正常に作動しない場合は、すぐに使用を中止し、本体の電源を切り、必ずACアダプターを抜いてから、お買い上げの販売店にご相談いただくか、弊社のお客様相談窓口にご連絡ください。

(各項目の詳細は、本書の対応する項目をお読み下さい。)

こんなときは?	確認してください
電源が入らない	次のような表示の時は、バッテリーの残量が少なくなっています。充電して下さい。  ……………バッテリー残量が少ない時の表示 ACアダプターをコンセントの奥まで差し込んでいますか。
放送が受信できない	受信可能な放送エリア外で使用していませんか。 周囲に電波を遮るものはありませんか。 ロッドアンテナの向きを調節してください。
ラジオモードの時に画面が急に暗くなる	ラジオモード時に一定時間(10秒)操作が無いと、節電のため自動で液晶画面オフ機能が働きます。液晶画面オン/オフボタンを操作すると、液晶画面が表示されます。
音声がでない 途切れる	音量が最小になっていませんか。 バッテリーの残量が少なくなっていないですか。
視聴中に表示される時刻がずれている	デジタル放送特有の現象で故障ではありません。デジタルデータを受信してから映像化処理を行っていますので、画像表示するまでに数秒のタイムラグが生じます。
時刻が表示される時がある	本製品に時計機能はありません。表示される時刻は視聴中の番組によるものです。
イヤホンから音声が聞こえない	音量が最小になっていませんか。イヤホン端子にしっかりと差し込まれていますか。

保証とアフターサービス

必ずお読みください

ご不明点や修理に関するご相談は、製品に保証書を添えてお買い上げ販売店、または弊社お客様相談窓口にご相談ください。

保証書(本書)

- 保証書は、必ず「お買い上げ年月日」「お買い上げ店」など所定欄が記入されていることをご確認の上、販売店よりお受け取りいただき、内容をよくお読みの後、大切に保管してください。
- ※オンラインで本製品をお買い上げいただいた場合、製品型番・お買い上げ年月日・販売店が確認可能な購入証明書類(納品書など)が必要となりますので、大切に保管してください。
- 保証期間はお買い上げの日から1年間です。
- 保証対象:製品本体のみとさせていただきます。消耗品や付属品は保証対象外となります。
- 保証書の再発行はいたしません。

保証期間内の対応

- 保証書の規定に従って修理させていただきます。
- ※保証期間内でも保証対象外の状態だった場合、「有料」とさせていただきます。保証対象外の詳細に関しては保証規定をご確認ください。

修理を依頼する場合

- 本書P.28「困ったときは」を確認しても問題が解消されない場合、電源プラグを抜いてご使用を中止の上、お買い上げの販売店、または裏表紙に記載されているお客様相談窓口にご連絡ください。

修理料金の仕組み

- 修理料金は技術料・部品代・輸送料などで構成されています。

技術料：点検・修理・調整などの料金

部品代：修理に使用した部品・補助材料の代金

輸送料：修理対象製品の輸送料金

補修用性能部品の保有期間

- 本製品の補修用性能部品の最低保有期間は製造打ち切り後6年です。
- 補修用性能部品とは、その製品の機能を維持するために必要な部品です。

廃却時にご注意願います。

製品、梱包材およびご使用済みの電池は、お住まいの地域の自治体の条例・規則に従って廃却処分してください。

- 本製品で使用しているリチウムイオン蓄

電池は、リサイクル対象品です。希少資源の有効活用のため、リサイクルにご協力ください。リサイクルはゴミを減らし環境を守ることにもつながります。家電販売店や、スーパーなどリサイクル協力店に設置されたリサイクルボックスに入れてください。

- リチウムイオン蓄電池、乾電池を廃却するときは、電池の(+)と(-)にそれぞれビニールテープなどを貼って、ショートしないようにしてください。

※液もれ・発熱・破裂によるやけど・けがの原因になります。

リチウムイオン電池は
リサイクルへ



保証とアフターサービス(つづき)

長期ご使用の場合は
商品の点検を!

愛情点検



こんな症状はありませんか？

- 電源スイッチを入れても映像や音が出ない
- 映像が時々消えることがある
- 上下、または左右の映像が欠けて映る
- 変なにおいがしたり、煙が出たりする
- 電源スイッチを切っても、映像や音が消えない
- 内部に水や異物が入った
- その他の異常、故障がある



ご使用中止

事故防止のため使用を中止し、ACアダプターを
コンセントから抜き、当社へご連絡ください。

保証書

保証規定

- 保証期間内に取扱説明書や本体ラベル等に従った正常な使用で故障した場合に無料で修理、または交換いたします。
- 修理をご依頼になる場合は、お買い上げの販売店、または弊社お客様相談窓口へ保証書をご提示の上、修理をご依頼ください。
- 保証対象は製品本体のみとなります。保証期間内であっても、その他の保証はいたしかねます。
- ご購入の場合の修理ご依頼先は、お買い上げの販売店、または弊社お客様相談窓口にご相談ください。
- ご贈答品などで保証書に記入されている販売店で無償修理が受けられない場合は、弊社お客様相談窓口にご相談ください。
- 保証期間内であっても次の場合には保証対象外とし、有料、または対応不能となります。
 - 保証書の提示がない場合や、保証書に記入漏れがある場合
 - 保証書にある記入欄の字句が書き換えや、書き加えされている場合
 - 使用上の誤り(取扱説明書や本体ラベルに反した使用)による故障、損傷
 - 取扱上の不注意(落下、衝撃、圧力などによる負荷や虫などの動植物、ほこり、水、タバコの煙などの異物混入)や、お手入れ時の不備(かび、腐食、変色など)による故障、損傷
 - 天災や天変地異(火災、地震、水害、落雷など)による故障、損傷
 - 公害(ガス害や塩害など)や異常電圧などによる故障、損傷
 - 分解、改造、弊社以外での修理による故障、損傷
 - 一般家庭用以外(例:業務用・商業用の過度な連続使用など)や環境(温度、湿度、振動など)で使用した場合の故障、損傷
 - 自然摩耗や自然劣化(カビ、腐食、変色など)により消耗部品が損耗した場合
 - 譲渡、またはオークションや個人売買などで再販された本製品を入手した場合
 - 消耗品や付属品が故障、損傷した場合
 - 日本国外で本製品を使用して故障、損傷した場合
- 保証書は日本国内でのみ有効です。
- 保証書は再発行いたしませんので、紛失しないよう大切に保管してください。

- この保証書に明示した期間や条件に基づき、本製品に対しての保証をお約束するものです。
なお、この保証内容によってお客様の法律上の権利を制限するものではありません。
- 弊社が関与しない修理品のご持参、お持ち帰りの交通費、ご送付の際の送料や諸経費はお客様のご負担となります。
- 本製品の故障に起因する損失や、直接・間接の損害に関して、弊社は一切の責任を負いません。
- 保証期間経過後の修理についてご不明の場合は、お客様相談窓口までお問い合わせください。

免責事項

- 地震や雷などの自然災害、火災、第三者による行為、その他の事故、使用者の故意または過失、誤用、その他異常な条件下での使用によって生じた損害に関して、弊社は一切の責任を負いません。
- 本製品の使用、または使用不能から生じる付随的な損害(事業利益の損失、事業の中断や情報の損失、食品の補償、その他の金銭的損害など)に関して、弊社は一切の責任を負いません。
- 取扱説明書や保証書の記載を守らないことによって生じた損害に関して、弊社は一切の責任を負いません。

お買い上げ年月日		保証期間
年 月 日		お買い上げから1年
型 名	OR01A-03	
お名前	フリガナ	
ご住所	フリガナ	
	〒 TEL() -	
お買い上げ店		

仕様

商品名	3.2インチ液晶ワンセグTV ラジオ	
型名	OR01A-03	
外形寸法	W161×D39×H93mm	
アンテナ長さ	約300mm	
質量	約0.3kg	
ACアダプター	電源入力：AC100-240V～ 50/60Hz 電源出力：DC5V 2A	
内蔵電池	電池種類：リチウムイオン電池 定格電圧：DC3.7V 定格容量：1800mAh 充電時間：約3時間	
乾電池	DC4.5V(単4形(1.5V)×3本)	
消費電力	7.5W	
内蔵電池駆動時間	イヤホン使用時	ワンセグ：約28時間 FM/AM：約40時間
	スピーカー使用時	ワンセグ：約24時間 FM/AM：約35時間
乾電池駆動時間	イヤホン使用時	ワンセグ：約14時間 FM/AM：約20時間
	スピーカー使用時	ワンセグ：約12時間 FM/AM：約17時間
手回し充電駆動時間	イヤホン使用時	ワンセグ：約25分、FM/AM：約45分 (120回転/分で5分間充電)
	スピーカー使用時	ワンセグ：約15分、FM/AM：約25分 (120回転/分で5分間充電)

液晶パネル	画面サイズ	W65×D50mm
	画素数	320(W)×240(H)
	視野角	上：45°、下：45°、左：25°、右：45°
	輝度(最大値)	200cd/m ² (最大値)
	応答速度	25ms
	コントラスト比	600 : 1
受信周波数	ワンセグTV：470-770MHz(物理チャンネル UHF13Ch-62Ch) FM：76-108MHz、AM：522-1710KHz	
スピーカー出力	1W	
入出力	音声出力	ヘッドホン端子×1
	USB Type-C端子	×1(本体充電用) 定格入力：DC5V 1.5A
	USB Type-A端子	×1(外部機器充電用) 定格出力：DC5V 0.5A
使用環境	周囲温度：5-35℃、周囲湿度：20-75%RH(結露なきこと)	
内容品	本体、ACアダプター、電源用コード、イヤホン、 取扱説明書(保証書付)	
製造国	中国	

- 本製品の仕様および意外観は、改良のため予告なく変更することがありますのでご了承ください。
- パッケージやHPなどに掲載されている画像は印刷やモニタの設定上、実物とは多少異なる場合があります。また、説明用のイラストはイメージです。
- 稀に液晶パネルの一部が点灯しない画素・もしくは常時点灯している画素が発生する場合がありますが、本機の故障ではありません。

お客様相談窓口

お電話でのご相談



03-3573-0703

受付時間 10:00～17:00(月～金)

※土日祝日、年末年始や夏季休業期間など会社指定による休日を除く

お問い合わせフォーム



<https://a-stage.force.com/astage/s/>

【お客様相談窓口における個人情報のお取り扱いについて】

お客様の個人情報は、修理やご相談への回答などに利用いたします。

また、利用目的の範囲内で協力会社にお客様の個人情報を提供する場合があります。

個人情報に関するお問い合わせは、ご相談いただきました窓口にご連絡ください。

株式会社A-Stage

〔本 社〕 〒105-0004 東京都港区新橋1丁目9番5号 KDX新橋駅前ビル 3F

〔商品管理センター〕 〒273-0017 千葉県船橋市西浦3-8-1 船橋西浦物流A棟 2F