

ふんわりアロマのミスト冷風扇

CuCuLu



WS-002A

取扱説明書

保証書付

一般家庭用

必ずお読みください

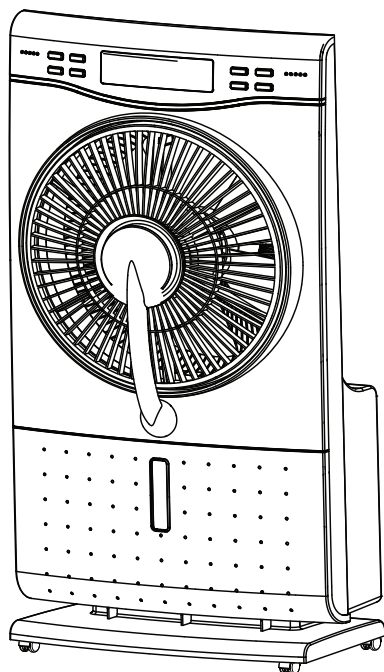

お買い上げいただき誠にありがとうございます。本製品をより効果的にお使いいただくために、ご使用前に必ずこの取扱説明書をお読みください。お読みになったあとは、いつでも見られるところに大切に保管し、必要なときにお読みください。

※本製品の仕様は改良・改善のため予告なく変更になる場合がありますので、あらかじめご了承ください。

Scubism
Electric

..... ⚠️ ご使用になる前に ⚠️

ミスト使用時に結露などで床が濡れてしまいそうな場合には、製品の下にトレイ、ビニールシート等を敷き、防水対策をしてください。

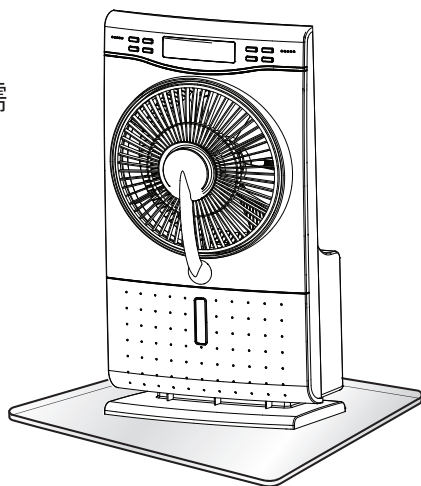

もくじ

| | | | |
|--------------------|----|-------------------|----|
| 安全上のご注意 | 2 | ボタン各部の名称と機能 | 12 |
| 使用上のお願い | 5 | 本体 | 12 |
| 付属品一覧 | 6 | リモコン | 12 |
| 本体各部の名称 | 7 | リモコンの使い方 | 13 |
| 前面部名称 | 7 | お手入れの方法 | 14 |
| 背面部名称 | 7 | フィルターの清掃 | 14 |
| 設置について | 8 | ミスト吹出口の清掃 | 15 |
| ご使用前に | 9 | 羽根の清掃 | 15 |
| 電源の接続 | 9 | 水タンクの清掃 | 15 |
| はじめてリモコンを使う | 9 | こまったときは | 16 |
| リモコン電池の入れ方 | 9 | 仕様 | 17 |
| 給水の方法 | 10 | | |
| 水抜きの方法 | | | |
| (長期間使用しない場合) | 11 | | |
| 香り付けマットの使い方 | 11 | | |

※保証書は本書の裏面をご覧ください。

本製品を正しく安全にお使いいただき、お使いになる方や周囲の方への危険と物的損害を未然に防ぐために、重要な事項を記載しています。



警告

この表示の注意事項を守らずに誤った使い方をすると、死亡または重傷を負う危険性があることを示します。



注意

この表示の注意事項を守らずに誤った使い方をすると、傷害または物的損害が発生する危険性があることを示します。



禁止事項を示します。



ご確認くださいたい情報を示します。



警告

- 故障や異常が感じられる時はすぐに使用を中止してください。
 - ・本体の内部に水や異物が入った時
 - ・落としたり、外装が破損した時
 - ・運転中、異音がする時
 - ・スイッチを入れても羽根が回らない、羽根の回転が異常に遅い時
- 煙が発生したり、異臭がする時はすぐに電源プラグを抜き、煙が出なくなるのを確認してから、お客様相談窓口にご連絡ください。



電源プラグ
を抜く



分解禁止

- 修理・分解・改造はしないでください。
 - ・感電の原因になります。修理や点検は、お客様相談窓口にご連絡ください。



禁止

- 下記の場所での設置・使用はしないでください。
 - ・火災、感電の原因になります。
 - (1) 湿度の高い場所・ぬれた場所
浴室・プールまたは加湿器の近くなどでの使用は避けてください。
 - (2) ガスレンジなどの炎がある場所
 - (3) 水分が凍結する可能性がある場所
 - (4) 温度の高い場所・温度変化の大きい場所
直射日光の当たる場所、暖房・冷房の近く、調理器具の近くなどでの設置・使用は避けてください。
 - (5) 屋外で雨水など水分がかかる場所

 - 電源コードがねじれていたり、損傷したままでの使用はしないでください。
 - ・接続する前に、電源コードに傷などがないか点検をしてください。
電源コードに傷などがあつたときは、お客様相談窓口へご連絡ください。
 - ・電源コードは伸ばして使用してください。
電源コードを接続したあと、ねじれている箇所はないか、イスの足などが乗っていないか確認してください。

 - 電源コードを束ねたままでの使用はしないでください。
 - タコ足配線はしないでください。
 - ・火災、感電、故障の原因になります。配線・配電は、容量にあつたものを使用してください。

 - 雷が発生しているときは、本体および電源コードに触れないでください。
 - ・感電の原因になります。
-



確認

- 電源プラグの周辺はきれいにしてください。
 - ・火災の原因になります。電源プラグとその周り、電源コンセントにほこりなどが付いていたら掃除してください。



水ぬれ禁止

- 本製品が水にぬれることは避けてください。
- ぬれた手で触らないでください。
 - ・感電の原因になります。水分がかかる可能性がある場所での使用をお避けください。
 - ・お手入れはよく絞った雑巾などで軽くふき、液体や霧状の洗浄剤は使用しないでください。

注意



禁止

- ガードの中や可動部に手を入れないでください。
 - ・けが、故障の原因になります。特にお子様にはご注意ください。
- カーテン等、ガード内に吸い込まれる可能性のあるものを本製品近くに置かないでください。
 - ・羽根や可動部に巻き込まれ、けが・故障の原因になります。
- 長時間、風を体に当てないでください。
 - ・健康を害する原因になります。
- 障害物のそばや不安定な場所では使用しないでください。
 - ・転倒により、けが・故障の原因になります。
- 製品を引きずらないでください。
 - ・床に傷が付く原因になります。

電源プラグ
を抜く

- 電源コードを抜くときは、必ずプラグ部を持って抜いてください。
 - ・コード部分を持って引き抜くと、コードやプラグの損傷の原因になります。
- 本製品を一ヶ月以上使用しない場合は、電源コードをコンセントから抜いてください。



確認

- 持ち運ぶ時は取っ手を持ってください。
 - ・本体落下により、けが・故障の原因になります。
- 本体に異常な振動が発生した場合は使用を中止してください。
 - ・羽根やガードが外れて落下し、けがの原因になります。
- 長時間使用しない場合は、水タンクと本体から水を抜いてください。カビが発生する恐れがあります。

使用上のお願い

- ・本製品を電気製品の上に置かないでください。
- ・本製品の使用中に、近くにあるテレビ・ラジオ・ビデオ等の機器に、画像や音声の乱れなどが生じることがあります。その場合は離してご使用ください。
- ・殺虫剤や整髪剤、その他揮発性の溶剤などをかけないでください。お手入れの場合も、アルコール・シンナー・ベンジン等の溶剤は使用しないでください。
- ・ミストが家具や家電に付着したときは、早めにふき取ってください。
- ・水タンクに水を入れたまま、本体を傾けないでください。
- ・お手入れのとき以外は、羽根部分のガードを外さないでください。
- ・水タンクには当社が指定する液体または水道水以外の液体を入れないでください。

●免責事項に関するご注意

次のような場合、弊社は一切の責任を負いかねます。あらかじめご了承ください。

- ・自然災害、弊社の責任以外の火災、第三者による行為、その他の事故によって生じた損害
- ・お客様の故意または過失、誤用、その他通常でない条件下で使用したことによって生じた損害
- ・取扱説明書に記載された内容を守らないことによって生じた損害
- ・取扱説明書に記載されていない接続機器、部品を使用したことによって生じた損害
- ・本製品の使用または使用不能によって生じた不利益または損害（事業利益の損失、事業の中断など）

●乾電池使用時の注意

電池の使用にあたっては、次の注意事項を守ってください。

- ・電池を正しく使用しないと液漏れを起こしたり、破裂したりする可能性があります。
- ・使用可能電池／リモコン：CR2025 3V ボタン形リチウム電池×1個
- ・本製品に電池を入れるときは、プラスとマイナスを正しく入れてください。
- ・古い電池や種類の違う電池（大きさや厚みの異なるものなど）を使用しないでください。
- ・使用済みの電池や有効期限切れの電池を使用しないでください。
- ・電池が切れたらすぐに取り除いてください。消耗した電池を入れたままにしておくと、液漏れの原因になります。
- ・電池を使用していて電池の容量が少なくなってくると、正常な動作をしない場合があります。すみやかに電池を交換してください。
- ・電池が液漏れを起こしたら、液に触れないように注意してすぐに廃棄してください。新しい電池を入れる前に必ず電池トレー内に付着した液をふき取ってください。
- ・長期にわたって保管する場合は、電池を取り外してください。
- ・廃棄する場合にはビニールテープやセロテープなどでプラス・マイナス面を覆うように巻きつけ、確実に絶縁してください。廃棄方法についてはお住まいの地域の廃棄方法に従ってください。

●ミストについて

湿度が高いときや室温が低いときにミストを出すと、周辺が濡れてしまうことがあります。気になる方は本製品の下にビニールシートを敷くなど防水対策を行ってください。

●新品時のにおいについて

パッケージの開封時や、はじめてお使いになるときに本製品からにおいがする場合があります。これは部品に使われている塗料や油などが揮発したときに出るにおいです。しばらくお使いいただくと揮発がおさまり揮発成分によるにおいはなくなりますのでご了承ください。

新品開封時に水タンク内に検査用の水が少量残っている場合があります。安全な水ですがご使用前に一度水タンクをすすいでいただくことをおすすめします。

付属品一覧

本製品をご使用いただく前に、以下の内容物がすべてそろっていることをご確認ください。



リモコン

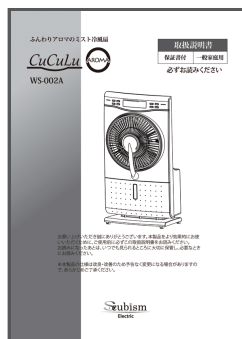

取扱説明書(保証書付)
[本書]

注意: リモコン内部に挿入されているリモコン用電池(ボタン型電池 CR2025×1個)は動作確認用です。

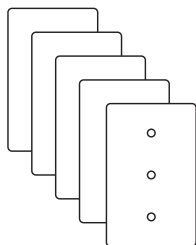

香り付けマット(5枚)

※アロマオイルは付属していません。

本体各部の名称

前面部名称

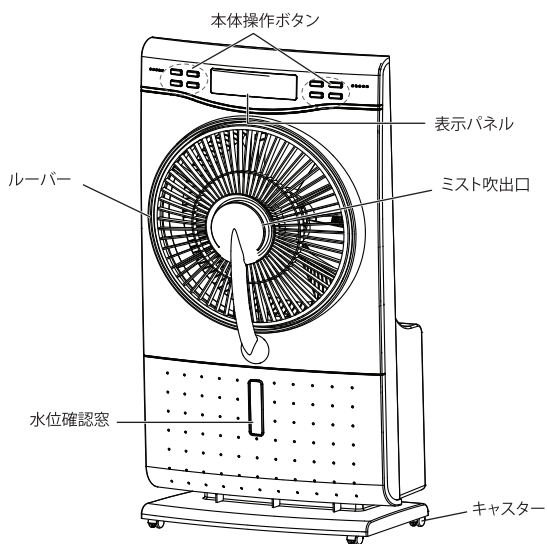

背面部名称

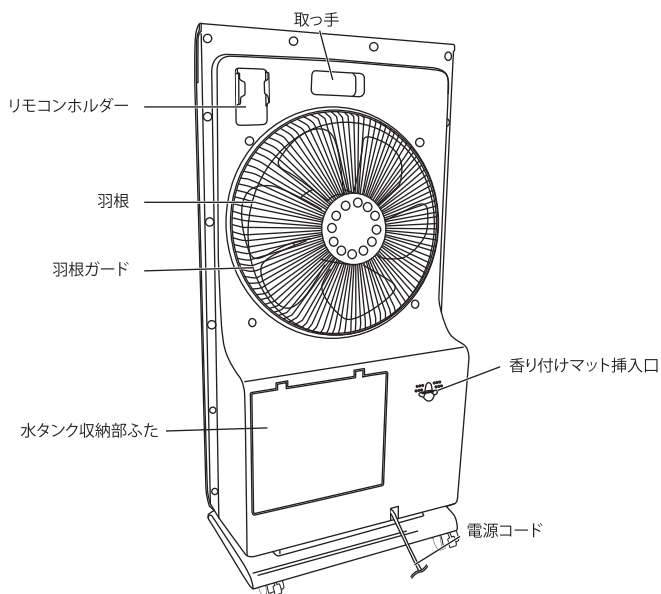

設置について

1. 安定した水平な場所に本体を置きます。

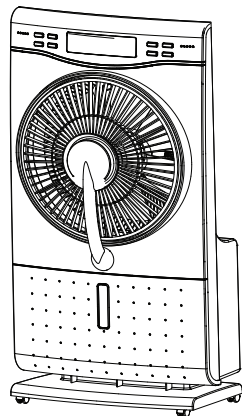

● 転倒時漏電防止機能

本製品には転倒時に漏電を防止するため、本体が傾くとセンサーが感知し、自動的に電源をオフにする機能があります。本体を水平に戻し、安全確認ののちに再度電源を入れてください。

⚠ 注意

- ・本体が転倒した場合、水タンクの水が漏れて漏電するおそれがあります。本体に触れる前に、必ずコンセントから電源プラグを抜いてください。
- ・本体が転倒した場合、本体内部に漏れた水が乾くまで通電させないでください。
- ・下記のような状況でミストを使用すると本製品の下や周辺に水がたまってしまう場合があります。このような状況が想定される場合には、製品下部にトレイやビニールシートを敷くなど、防水対策を行ってください。
 - ※湿度が高い場合や室温が低い状況で使用する
 - ※ミストが触れる床や壁の温度が周辺温度より低い
 - ※風を送らない(ファンを使用していない)状態で使用していて発生させたミストが本製品で結露してしまう

ご使用の前に

電源の接続

1. 電源プラグをコンセントに差し込みます。

はじめてリモコンを使う

はじめてリモコンを使用するときには、リモコン下部にある透明な電池保護シート(プラスチックタブ)を引き抜いてください。

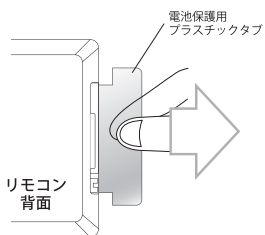

リモコン電池の入れ方

1. 電池トレイを取り出します。

図の①の部分指で押さえながら②矢印の方向にスライドさせて電池トレイを取り出します。

2. 電池を入れます。

図のように(+) (-)を正しく入れてください。

3. 電池トレイを差し込みます。

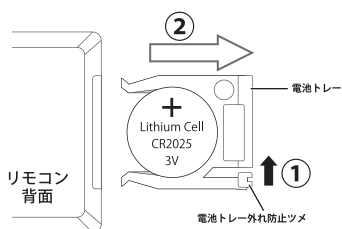

※出荷時に挿入されている電池は動作確認用です。
使用する場合には新しい電池をご用意ください。
※本書5ページ「乾電池使用時の注意」をご確認ください。

給水の方法

1. 本体背面のふた上部の突起を押し下げながら、手前に引いてふたを外し、水タンクを取り出します。

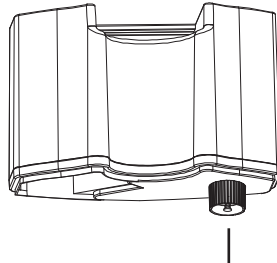
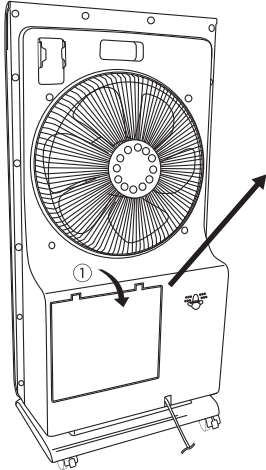

水タンクのキャップの突起部分を押しすと水が出てきますのでご注意ください。

2. 水タンクの下部にあるキャップを取り外し、水を入れます。

※本製品には当社が指定する液体または水道水以外の液剤(本体内部に影響を与えるような酸性またはアルカリ性の溶液)は使用しないでください。ミネラルウォーターや井戸水などは使用しないでください。

※水には何も混ぜないでください。

※水タンクの下にある貯水槽へ直接給水することはおやめください。

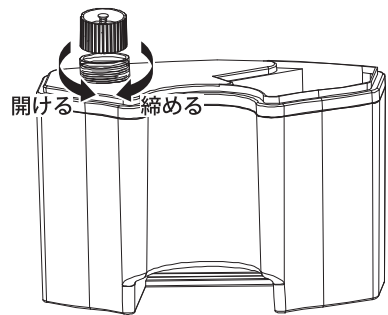

3. 水タンクのキャップがしっかりと閉まっていることを確認してから、水タンクを本体に確実に取り付けます。

※水を入れた水タンクを持ち運ぶ場合は、キャップ部分を上にした状態で運んでください。

※水タンクのキャップはしっかりと閉めてください。ゆるんでいると水がもれるおそれがあります。

※ヒビが入ったり、水がもれている水タンクの使用はおやめください。

水抜きの方法(長期間使用しない場合)

※水タンクを取り外しても貯水槽部分には水が残っています。
水抜きを行い、完全に水を抜き取ってください。

1. 本体背面のふたを取り外します。
水タンクを取り出し、水タンクの水を抜きます。
2. 貯水槽にたまった水を乾いた布などでふき取り、しっかりと乾燥させてください。

※水を抜いた後は、内部が完全に乾くまで
風通しの良い場所で十分に乾燥させてください。
※乾燥が不十分な場合、カビが発生する恐れがあります。

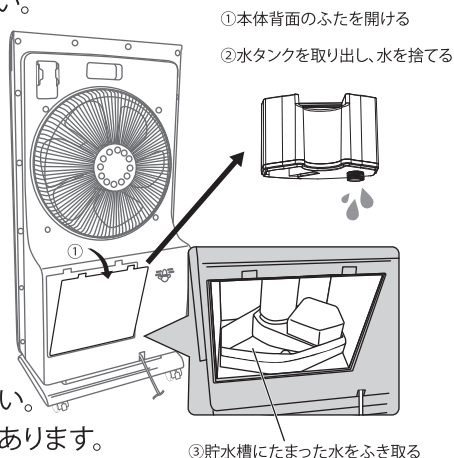

●ミストについて

・貯水槽が空のときは、水タンクをセットしてからミストが発生するまでに少し時間がかかります。しばらくたってからミストボタンを押してください。

アロママットの使い方

1. 付属の香り付けマットに、お好みのアロマオイルを1～5滴しみこませ、本体背面のスリットに差し込みます。

※アロマオイルは本商品に付属しておりません。
市販されているアロマオイル(天然抽出成分100%のもの、または合成オイル、水溶性のオイル)がご使用いただけます。
※オイルの成分によっては本体溶融等の原因になる場合もありますので、初めてご使用になる場合は少量でお試しになってからご使用ください。

2. 本体の操作ボタンまたはリモコンのアロマボタンを押します。

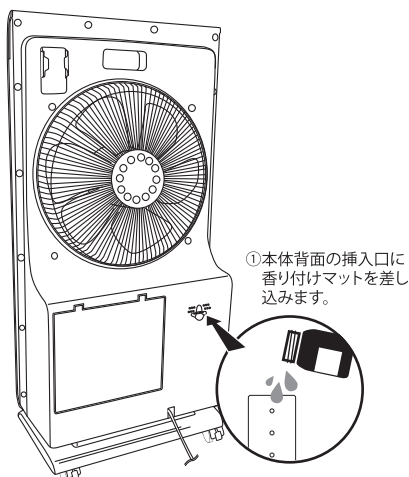

※香り付けマットは別売品でもお求めいただけます。詳しくは本書に記載のお客様相談窓口までご連絡ください。

ボタン各部の名称と機能

本体操作パネル



ディスプレイ表示

- | | | |
|-----------|--------------|----------|
| ⑤ ミストアイコン | ⑧ アロマアイコン | ⑪ タイマー表示 |
| ⑥ 自然風アイコン | ⑨ ルーバー回転アイコン | ⑫ 風量表示 |
| ⑦ 連続風アイコン | ⑩ イオン機能アイコン | ⑬ 電源アイコン |

リモコン

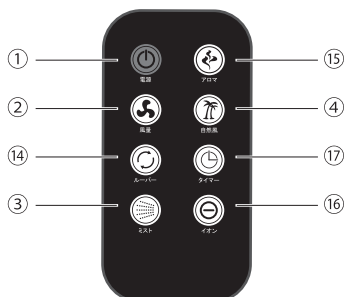

本体およびリモコンのボタン操作

| | |
|-------|---|
| ①電源 | 電源の「入・切」を切り換えます。 |
| ②風量 | 1回押すごとに、弱風→中風→強風→送風停止と風量が変化します。 |
| ③ミスト | 1回押すごとに、下記のようにミストが出ます。 1>ミスト連続放出 2>15秒ミスト放出→15秒ミスト停止 3>30秒ミスト放出→15秒ミスト停止 4>ミスト停止 ※水タンクが空になると、本体正面下部の水位確認窓が赤く点灯し、自動的にミスト放出が止まります。 |
| ④自然風 | 羽根の回転に緩急をつけて風に揺らぎを作ります。 |
| ⑭ルーバー | ルーバーを回転させて風向きに変化をつけます。 |
| ⑮アロマ | 香り付けマット挿入部が加熱されます。 ※安全のため、加熱は1時間で自動的にオフになります。 |
| ⑯イオン | マイナスイオンが放出されます。 |
| ⑰タイマー | 1時間ごと最大9時間までの切タイマーを設定できます。 |

リモコンの使い方

リモコンを使用するときは、本体前面の受光部に向けて操作するようにしてください。リモコン送信部と本体前面のリモコン受光部の間に、信号をさえぎるものがないようにしてください。

本体前面の受光部に直射日光や強い光が当たっていると、リモコンが正常に作動しない場合があります。受光部に光が当たらないようにする、リモコンの角度を変える、受光部に近づけて操作するなどしてください。

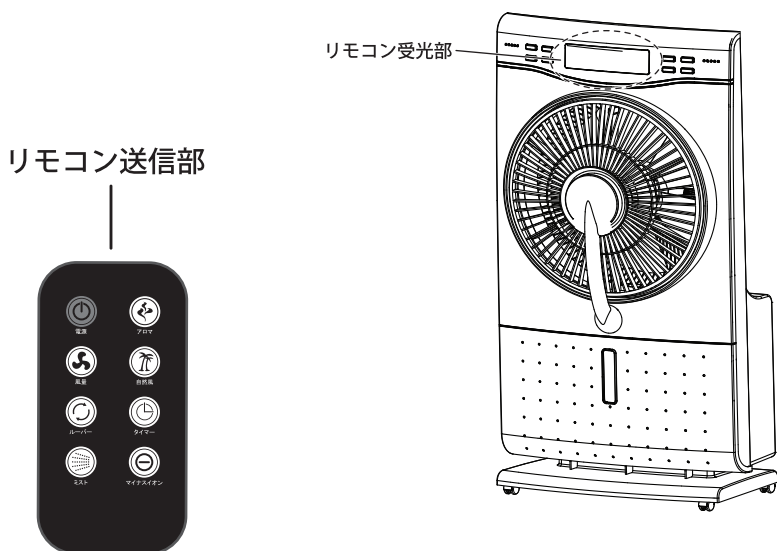

⚠ 動作時の注意

- 本製品の羽根周辺などに黄色い油が付着することがあります。これはモーターの潤滑油がファンの回転によりはねたもので不具合ではありません。もし気になる場合は本製品の電源を切り、電源コードをコンセントから抜き、P15「羽根の清掃」を参照しつつ、羽根周辺の油をふき取ってください。
- ルーバー部分は無理に回さないでください。内部のギアが破損し、故障の原因となります。
- リモコンや本体のボタンを複数同時に押さないでください。誤作動を起こす場合があります。
- ミストモード動作中に本体内部で水音がすることがありますが、水が内部で循環する音ですので不良ではありません。

お手入れの方法

フィルターの清掃

1. 電源プラグをコンセントから抜きます。
2. 本体から水タンクを取り外し、水タンクの水および本体に残った水を抜きます。
水タンクの取り外し、水抜きについてはP.10「給水の方法」およびP.11「水抜きの方法」を参照してください。
3. 本体背面を下にして、水平で安定した床面に本体を起きます。
※本体が落下しないよう注意してください。
4. 掃除機を使用して、本体底面のフィルターカバーの上からフィルターのほこりなどを吸い取ります。

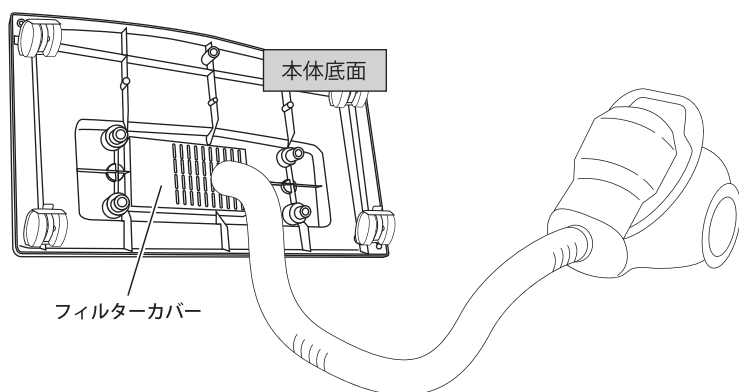

- ※本体内部にフィルターを押し込まないでください。
- ※フィルターには光触媒の媒体が塗布されています。強い振動を加えたり、濡らしたりしないでください。

5. 本体を設置します。
設置方法については、P.8「設置について」を参照してください。

ミスト吹出口の清掃

- ・ミスト使用後は、吹出口付近についた水滴は放置せず、必ず拭きとってください。水滴が残っていると、カビやにおいが発生したり、水の含有物が白く固まってしまう原因となります。
- ・電源を切った後にミスト吹出口付近についた水滴を乾いた布などで拭きとってください。

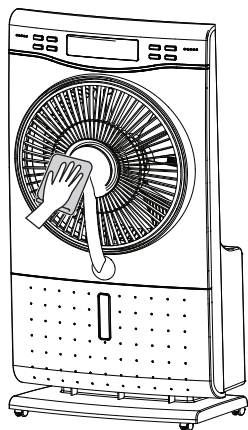

羽根の清掃

- ・羽根の清掃は、必ず電源コードをコンセントから抜いて行ってください。
- ・羽根ガード下側の左右にある3ヶ所のネジをゆるめると、羽根ガードをおさえている金具がゆるみ、羽根ガードを外すことができます。
- ・羽根は外さないでください。羽根は本体から外さずに清掃してください。

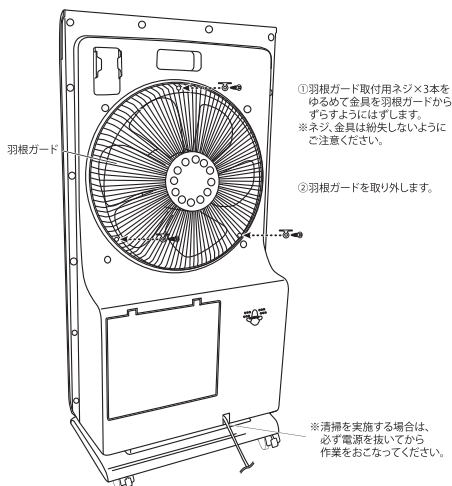

水タンクの清掃

- ・水タンクの水は毎日新しいものに入れ替えてください。古い水をそのまま使用していると、カビやにおいが発生する原因となります。
- ・給水するときは、少量の水で水タンクの振り洗いをしてください。
※洗剤は使わないでください。
- ※電源が入ったまま本体下部にたまっている水に触れると感電する恐れがありますので、お手入れをする場合には必ず電源プラグをコンセントから抜いてください。

困ったときは

故障かな?と思ったときは、下記の項目をもう一度チェックしてください。
 また、一度本体の電源プラグを抜き差ししてから、再度起動してみてください。
 それでも正常に作動しない場合は、弊社お客様相談窓口にご連絡ください。
 (各項目の詳細は、この説明書の対応する項をお読みください)

| 症 状 | 考えられる原因・確認事項 | 対応 ページ |
|------------------------------|--|-----------|
| 電源ボタンを押しても羽根が 回転しない | 電源プラグがコンセントに確実に差し込まれていますか? | 9 |
| | 本体に衝撃を与えたり傾けたりすると転倒時漏電防止機能が働いてしまいます。 本体を水平な場所に正しく設置してください。 | 8 |
| | 羽根ガードが羽根に当たっていませんか? | 15 |
| 羽根は回転するが、回転数が 遅い。または、異音がる | 羽根は確実に装着されていますか? | 15 |
| | 羽根ガードが羽根に当たっていませんか? | 15 |
| 羽根の回転が一定にならない | 風量が自然風(表示:1)になっていませんか? | 12 |
| ルーバーが回転しない | 風量が「止」になっていませんか? | 12 |
| リモコンの操作に反応しない | リモコンの電池が切れていませんか? 新しい電池に交換してみてください。 | 9 |
| | リモコンの発信部と製品本体前面の受光部の間に、信号を さえぎるものはありませんか? | 13 |
| ミストが出ない | 水は入っていますか?水タンクの水が少ない場合も自動的にミスト機能が「止」になります。 | 10 |
| | ミストが間欠モードになっていませんか? | 12 |
| 水タンクに水を入れてもミスト が出ない | 貯水槽が空の時には、水タンクをセットしてからミストが発生するまでに少し時間がかかります。 | 11 |
| 本体からイヤなにおいがする | はじめてお使いになるときに、本製品からにおいがする場合があります。これは部品に使われている塗料や油などが揮発した時に出るにおいです。しばらくお使いになることでにおいがおさまります。 | 5 |

仕様

| 仕 様 | | |
|-----------|--|------|
| 電圧 | 100V | |
| 周波数 | 50Hz | 60Hz |
| 消費電力 | 80W | 84W |
| 風速 | 強風／中風／弱風／自然風 | |
| 内部温度ヒューズ | 130℃ | |
| アロマヒーター | 120℃ (1時間で自動OFF) | |
| オフタイマー | 1～9時間 (間隔:1時間) | |
| マイナスイオン量 | 3×10 ⁶ 個/cm ³ (測定距離10cm) | |
| タンク容量 | 約1.5L | |
| ミスト吐出量 | 約150ml/h | |
| 連続ミスト吐出時間 | 約10時間 ^{※1} | |
| 本体材質 | 本体キャビネット・水タンク:ABS、羽・ルーバー:PP | |
| 本体サイズ | 約395 (幅)×795 (高さ)×240 (奥行き) mm | |
| 本体重量 | 約5.5kg (水含まず) | |
| 付属品 | リモコン×1、リモコン用電池 (ボタン型電池CR2025) ×1、 取扱説明書 (保証書付) ×1、香り付けマット×5 | |

- ※1 風量「止」のときにミストを「オン 1:連続」にしたときの数値になります。
ミスト吹出口から吐出するミストの発生量は使用環境や状況によって異なります。
- ※ 水タンクには当社が指定する液体または水道水以外の液体を入れしないでください。
 - ※ ルーバーの回転について：回転ボタンを押すとルーバーが逆回転する場合がありますが故障ではありません。
 - ※ 付属のリモコン用電池は動作確認用です。
 - ※ 本製品は日本国内専用です。
 - ※ 仕様、外観は予告なく変更する場合があります。

長期使用製品安全表示制度に基づく表示について

● 本体への表示内容

経年劣化により危害の発生が高まる恐れがあることを注意喚起するために電気用品安全法で義務付けられた以下の内容の表示を行っています。

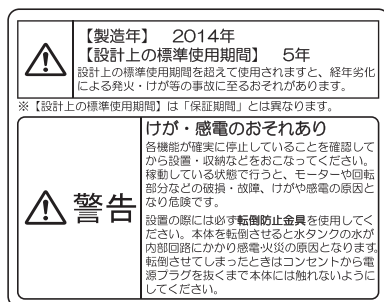

■ 標準使用条件 日本工業規格 JIS C9921-1 による。

| | | | |
|---|-------------------------|-------------------|--------------|
| 環境条件 | 電圧 | 单相 100V 又は单相 200V | 製品の定格電力による。 |
| | 周波数 | 50Hz 及び / 又は 60Hz | |
| | 温度 | 30℃ | |
| | 湿度 | 65% | |
| | 設置 | 標準設置 | 製品の取扱説明書による。 |
| 負荷条件 | | 定格負荷 (風速) | 製品の取扱説明書による。 |
| 想定時間 | 扇風機 (壁掛け扇、天井旋回扇を含む。) | 運転時間 | 8h/ 日 |
| | | 運転回数 | 5 回 / 日 |
| | | 運転日数 | 110 日 / 年 |
| | | スイッチ 操作回数 | 550 回 / 年 |
| | | 首振運転 の割合 | 100% |
| 注記 環境条件の湿度 65% は、JIS C 9601 の試験状態を参考している。 | | | |

※設計上の標準使用期間は、無償保証期間とは異なります。また、偶発的な故障を保証する物でもありません。

MEMO

ミスト冷風扇CuCuLu アロマ 保証書

保証について

- 1.保証期間中に万一、故障が発生した場合は、弊社お客様相談窓口にて保証書を添えてお問い合わせください。
- 2.保証書は再発行をいたしませんので、紛失しないように大切に保管してください。
- 3.保証書は次項の保証規定に基づき、本製品に対して保証を行うことを目的としており、お客様の法律上の権利を制限するものではありません。
- 4.本保証書は日本国内でのみ有効です。

保証規定

1.保証対象

保証期間内に取扱説明書および本体ラベル等に従った正常な使用で故障した場合に無償で交換・修理させていただきます。

2.保証期間内であっても以下の場合には保証対象外になります。

- A) 保証書に記入漏れのある場合
- B) 使用上の誤り(取扱説明書に反した使用)による故障
- C) お取り扱いの不注意(落下、衝撃、機器内部に水・異物などが流入など)、手入れの不備(かび、腐食、変色、ちり、ほこりなど)、長期使用での磨耗による故障、損傷
- D) 火災、地震、水害、落雷などの天災や天変地異、ガス害や塩害などの公害や異常電圧などによる故障
- E) 分解、改造、弊社以外での修理による故障、損傷
- F) 一般用途以外での用途(業務用の過度な連続使用など)、環境(温度、湿度、振動など)による故障、損傷
- G) その他、保証が認められない事由が発覚した場合
- H) 本製品に影響を与えるような液剤を入れて使用した場合

免責事項

- 1.弊社が関与しない修理品のご持参、お持ち帰りの交通費、ご送付際の送料や諸経費はお客様のご負担となります。
- 2.本製品の故障に起因する損失や直接の損害について、弊社は一切の責任を負いません。

※保証期間経過後の修理についてご不明の場合は、下記の弊社お客様相談窓口までお問い合わせください。

| | |
|------------|---|
| WS-002A | |
| お買い上げ年月日 | |
| 年 月 日 | |
| 保証期間 | |
| お買い上げから1年間 | |
| フリガナ | |
| お名前 | |
| フリガナ | |
| ご住所 | 〒 |
| TEL () - | |
| お買い上げ店 | |

Scubism

株式会社エスキュービズム・エレクトリック

お客様相談窓口

☎ 048-658-5635

受付時間

月～金 10:00～17:00
(土日祝除く)

2014年4月現在