

超音波加湿器

ASPIILITY

【取扱説明書・保証書】

WK-01W

この度は、本製品をお買い上げ頂き、ありがとうございます。
安全にご使用頂くため、「取扱説明書」を必ずご覧の上、正しくご使用ください。
また、「取扱説明書」は保管して頂き、必要な時にお読みください。

CONTENTS

- 1. 安全上の注意 ----- P1
- 2. 設置について ----- P2
- 3. 各部のなまえ ----- P3
- 4. 仕様 ----- P3
- 5. 正しい使い方 ----- P4
- 6. お手入れの仕方 ----- P7
- 7. 修理を依頼される前に ----- P8
- 8. アフターサービスについて ----- P8
- 9. 保証書 ----- P9

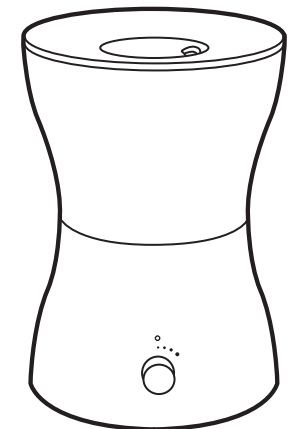

Scubism

株式会社エスキュービズム通商

9. 保証書

●商品名	超音波加湿器	お客様 お名前 ご住所 電話番号						
●機種名	WK-01W							
●保証期間	お買い上げ日より 本体 1年 (消耗品及び付属品は除く)							
●お買い上げ日	年 月 日							
●お問い合わせ先	株式会社エスキュービズム通商 <table border="1"> <tr> <td>お客様相談窓口</td> <td>☎ 03-4455-4123</td> </tr> <tr> <td>受付時間</td> <td>9:30 ~ 12:30 13:30 ~ 17:00</td> </tr> <tr> <td>月～金 非弊社営業日 (土日祝除く)</td> <td></td> </tr> </table>	お客様相談窓口	☎ 03-4455-4123	受付時間	9:30 ~ 12:30 13:30 ~ 17:00	月～金 非弊社営業日 (土日祝除く)		<div style="border: 1px dashed black; padding: 5px;"> <p style="text-align: center;">販売証明書 貼付欄</p> <p style="font-size: small;">※ 販売証明書は引き出しの中に入れるなど、光が当たらないように印字面を内側にして保管してください。</p> </div>
お客様相談窓口	☎ 03-4455-4123							
受付時間	9:30 ~ 12:30 13:30 ~ 17:00							
月～金 非弊社営業日 (土日祝除く)								

無料修理規定

- 取扱説明書に従った正常な使用状態で故障した場合は、無料修理いたします。
 - 保証期間はお買い上げ日から1年間です。保証期間中に修理を依頼されるときは、保証書とお買い求めいただいた店舗の販売証明書(レシート等)をご用意いただき、購入店舗へご相談いただくか、弊社お客様相談窓口までご連絡ください。保証書の内容に従って修理いたします。
 - 保証期間中でも、次の場合には有料修理になります。
 - (イ) 使用上の誤りや、不当な修理・改造による故障及び損傷。
 - (ロ) お買い上げ後の取扱過誤、落下及び輸送上の故障又は損傷。
 - (ハ) 火災・地震・水害・落雷・その他の天災地変、公害や異常電圧による故障及び損傷。
 - (ニ) 接続する他の機器の異常により生じる故障及び損傷。
 - (ホ) 一般家庭用以外(例えば業務使用、車輛・船舶への搭載)に使用された場合の故障及び損傷。
 - (ヘ) 樹脂表面(フッ素樹脂加工も含む)及びメッキの磨耗や打痕による損傷。
 - (ト) 本書のご提示がない場合。
 - (チ) 本書のご購入年月日・お客様名・販売証明書の貼付がない場合。
4. 本書は、日本国内においてのみ有効です。
This warranty is valid only in Japan.
5. 本書の再発行はいたしませんので大切に保管してください。

* この保証書は本書に明示した期間、条件のもとにおいて無料修理をお約束するものです。従ってこの保証書によって、お客様の法律上の権利を制限するものではありません。保証期間経過後等についてご不明の場合は、弊社お客様相談窓口までご連絡ください。

* 保証期間経過後の修理や補修用性能部品の保有期間については、取扱説明書の「8.アフターサービスについて」をご覧ください。

修理メモ

 愛情点検	長年ご使用の電気製品の点検をぜひ!	
	このようなことは ありませんか	<ul style="list-style-type: none"> ●電源コードや差込プラグが異常に熱い。 ●電源コードを動かすと通電したりしなかったりする。 ●本体が異常に熱い。 ●その他の異常・故障がある。
		▶ 使用中 止 故障や事故防止のため、スイッチを切り、差込プラグを抜いて、必ず弊社お客様相談窓口へご相談ください。

7. 修理を依頼される前に

ご使用中に異常が生じたときは、まず次の点をお調べください。
それでも直らない場合は、ただちに差込プラグを抜いて弊社お客様相談窓口にご連絡ください。

症状	原因	処置
霧が出ない。	●差込プラグをコンセントに差し込んでありますか？ ●電源ランプが赤色に点灯していませんか？	●差込プラグをコンセントに差し込んでください。 ●一度電源を切ってから、水タンクに水を入れてください。
霧の出が悪い。	●本体内部が汚れていませんか？ ●振動子の表面に水あかやほこり等の堆積物が付着していませんか？	●お手入れをしてください。
霧に臭いがする。	●水タンクや本体内部が汚れていませんか？ ●水タンクや本体水槽の水が古くなっていませんか？	●お手入れをしてください。
周囲が濡れている	●室内外の湿度が高くありませんか？ ミストの水分が空気中で拡散せずに床面に降下して濡れる場合があります。	●ミスト量を少なくするか、電源をお切りください。

8. アフターサービスについて

- 保証書は必ず「買い上げ年月日」と「販売店名」等、所定事項の記入及びお買い上げの販売店舗から発行される「販売証明書」を所定の位置に貼付し、記載内容をご確認の上、大切に保管してください。
- 保証期間はお買い上げ日から1年間です。保証期間中に修理を依頼されるときは、保証書とお買い求めいただいた店舗の販売証明書（レシート等）をご用意いただき、購入店舗へご相談いただくか、弊社お客様相談窓口までご連絡ください。保証書の内容に従って修理いたします。
- 保証期間経過後の修理については、弊社お客様相談窓口までご相談ください。修理によって、機能が維持できる場合は、お客様のご要望により有料修理いたします。
- 製品に異常がある場合には、お客様ご自身で修理されたり、手を加えたりすることは危険です。絶対にしないでください。
- アフターサービスについてご不明な点などがありましたら、下記の弊社お客様相談窓口までご連絡ください。

Scubism

株式会社エスキュービズム通商













お客様相談窓口 ☎ 03-4455-4123

受付時間 9:30 ~ 12:30
月～金 ※弊社営業日 (土日祝除く) 13:30 ~ 17:00

1. 安全上の注意

ここに示した注意事項は、危害や損害を未然に防止するために重要な内容ですので、必ず守ってください。







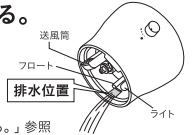



警告 警告を無視して取扱うと、万一の場合死亡または重症を負う可能性があります。

-  **絶対に分解したり、修理・改造をおこなわない。**
発火したり、異常動作してけがをすることがあります。
-  **交流100V以外の電源は使用しない。**
感電・火災の原因になります。
-  **差込プラグはコンセントの根元まで確実に差し込む。**
差し込みが不十分ですと、感電・ショート・発煙・発火の恐れがあります。
-  **子供だけで使用させたり、幼児の手の届くところで使用しない。**
感電・やけど・けがをすることがあります。
-  **アロマオイルなど水道水以外を水タンクや本体に入れない。**
沸騰により異常な泡が吹出口よりあふれ出し、やけどや本体変形などの原因になります。
-  **異常時（焦げ臭いにおいや音）は、電源プラグをコンセントから抜く。**
火災、感電の原因になります。使用を停止して弊社サポートセンターにご相談ください。
-  **吸気口や吹出口、すき間に指や金属物などの異物を入れない。**
内部に触れ、感電やけがの原因になります。
-  **濡れた手で差込プラグを抜き差ししない。**
感電やけがの原因になります。
-  **本体を水に浸けたり、水をかけたりしない。**
感電・ショートの原因になります。
-  **電源コードや差込プラグが傷んでいたり、コンセントの差し込みがゆるいときは使用しない。**
感電・ショート・発火の原因になります。
-  **電源コードを傷つけたり、破損させたり、加工したり、無理に曲げたり、引っ張ったり、たばねたり、重いものを乗せたり、はさみ込んだり、過熱したりしない。**
電源コードが破損し、火災・感電の原因になります。
-  **お手入れの際、塩素系、酸性タイプ、酵素タイプの洗剤を使用しない。**
水のタンク内部に洗剤が残し、有毒ガスが発生したり、故障の原因になります。
-  **排水位置から排水する。**
排水方向を誤ると、本体内部の電気部品に水が入り、火災・感電・ショートの原因になります。

※「5.正しい使い方」の「排水する。」参照



注意 注意を無視した取扱いをすると、物的損害を被ったり、傷害を負う可能性があります。

-  **給水やお手入れの際は、必ず本体から差込プラグを抜き、電源を切った状態で行う。**
感電・やけど・事故の原因になります。
-  **水タンクに水が入っていない状態で電源を入れない。**
超音波振動板が破損して故障や水漏れの原因になります。
-  **差込プラグを抜くときは、電源コードを持たず必ず差込プラグ部分をもって引く抜く。**
コードの断線、感電やショートして発火することがあります。
-  **使用時以外は、差込プラグをコンセントから抜く。**
けがややけど、絶縁劣化による感電、漏電火災の原因になります。
-  **差込プラグにピンやごみを付着させたまま使用しない。**
感電・ショート・発火の原因になります。
-  **指定された用途以外に使用しない。**
本機は医療用吸入器ではありませんので、健康を害する恐れがあります。本機はミスト、アロマを噴霧、拡散する目的以外には使用できません。
-  **加湿しすぎない。**
室内に霧が立ち込めたり、室内をぬらしたり、誤動作や故障の原因になります。
-  **水タンク内部の超音波振動板には、直接指で触れない。**
故障の原因になります。
-  **ミスト作動中、及び停止直後の本体に不用意に触れない。**
低温やけどをすることがあります。
-  **運転中や運転直後は水槽の中に指を入れない。**
振動子に触れると痛みを感じる場合があります。

禁止 使用中は吹き出しノズルや水タンクを外さない。
水やアロマオイルが吹き出して、周囲の物に損害を与えたり、故障の原因になります。

必ず守る 凍結のおそれのある場合は、水タンクの水を捨てる。
結露が生じた場合、故障や破損の原因になります。

必ず守る 給水用の水はそのつど常温の新しい水を使用し、水タンク内は定期的に清掃して、必ず清潔な状態で使用する。
水垢やミネラル分などが付着したり、雑菌やカビが繁殖する恐れがあり、悪臭の発生や、健康を害する原因になります。また、誤作動や故障の原因にもなります。

必ず守る 移動するときには、運転を止め、水タンクをはずし、両手で本体の底を持つ。
水がこぼれて家財などをぬらす原因になります。

禁止 毛足の長いじゅうたんのの上などには、設置しない。
底面の吸気口がふさがって、動作異常や故障の原因になります。

禁止 暖房器具や火気の側などの高温になる場所には、絶対に設置しない。
火災や故障、本体の変形の原因になります。

禁止 蒸気が壁・家具・衣類・カーテン・紙類・天井などに直接あたる場所で使用しない。
故障や誤作動、周囲に損害を与える場合があります。

水ぬれ禁止 湿気の多い場所や水のかかる場所で使用したり、保管しない。
さびの発生や絶縁劣化により感電することがあります。

禁止 長時間連続して使用しない。
超音波振動板が過熱して、故障の原因になります。

禁止 ミスト吹出口などの開口部をふさがない。
故障の原因になります。

禁止 本体の上に乗ったり、腰をかけたり、重いものを置かない。
けがや破損の原因になります。

禁止 枕元やベッドなどで使わない。
就寝中に誤って触れ、やけどの原因になります。

禁止 本体を不安定な場所や水平でない所に設置しない。
転倒して水がこぼれるおそれがあります。

禁止 窓際やエアコンなどの側で使用しない。
送風により蒸気が流れ、本機に悪影響を及ぼす場合があります。

禁止 パソコンやテレビなどの電子機器や電気製品、ピアノや特殊な塗装の家具、壁紙や特殊表面加工の壁面などの上や近くには、設置使用しない。
蒸気が触れたり転倒して水がかかったりした場合、機械の故障や対象表面を傷める原因になります。

2. 設置について

●本器は安定した台などの上のせ、図のように設置してください。

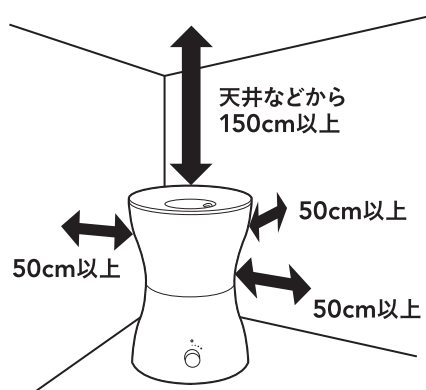

△注意

- 家具やフローリング・畳・大理石の上に置く場合は、霧でぬれることがありますので、ご注意ください。
- 就寝時に使用する場合は、部屋を加湿し過ぎないように加湿量を調節してください。
- 湿気の多い場所での使用はお控えください。床面が濡れることがあります。
- 下記のような場所には設置しないでください。
 - × 落下する恐れがある不安定な高所
 - × 外気温と差がある窓辺や壁など、結露の恐れがある場所
 - × カーテンや衣類などが霧に触れる場所
 - × 畳、じゅうたん、カーペット、布団など、水分を吸収しやすいところや吸気口をふさぐような場所
 - × 電化製品やパソコンなど精密機器の近く

6. お手入れの仕方

△注意

- 必ず差込プラグをコンセントから抜いて行ってください。
- みがき粉やたわし・シンナー・ベンジンなどは使用しないでください。
- 本体を絶対に水に浸けないでください。故障の原因になります。



■水タンク 【お手入れの目安：毎日】

水でお手入れ

- 水を入れてキャップをしっかりと閉め、2~3回振り洗いで、排水します。

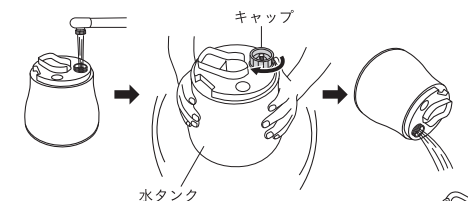

クエン酸でお手入れ

- 計量カップ等を使用し、約500mlのぬるま湯 (30~40℃) に、約小さじ半分 (約2g) のクエン酸を入れ、よくかき混ぜて溶かします。
- クエン酸を溶かしたぬるま湯を水タンクに注ぎ、キャップを閉めて、2~3時間放置します。
- 放置後、水タンクを振り洗いで、排水します。
- 水道水で、水タンクとキャップを2~3回すすぎ洗います。

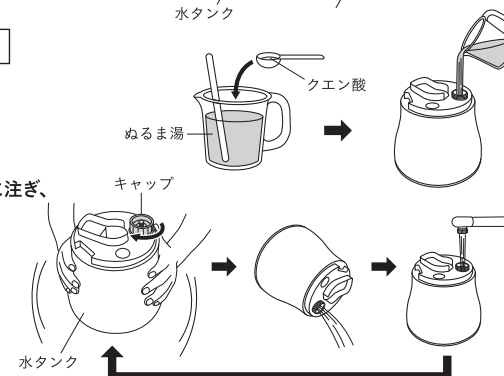

■本体／吹き出しノズル 【お手入れの目安：1週間に1回位】

- 水槽に残った水は排水位置から排水します。

水でお手入れ

- 水で濡らした柔らかい布などで汚れを拭き取ります。



クエン酸でお手入れ

- 水あかや汚れが落ちにくいときは、クエン酸を溶かした水またはぬるま湯に浸した柔らかい布で、拭き取ります。
- 水洗いした柔らかい布で良く拭き取ります。

- 振動子や細部の汚れは、綿棒やブラシで落とし、柔らかい布で拭き取ってください。

△注意 振動子に、手で触れたり、強い力を加えないでください。故障の原因になります。

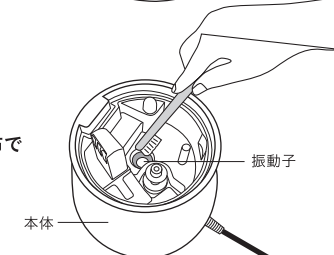

3 加湿を止める。

- 電源/加湿量つまみをカチッと鳴るまで左に回して、電源を切ります。



- 差込プラグをコンセントから抜きます。

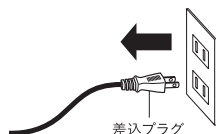

4 排水する。

- 水タンク内の水は、キャップを外して排水します。
水タンクを持ち運ぶ際には吹き出しノズルをはずし、水をこぼさないように注意してください。

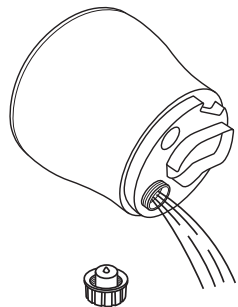

- 本体の水槽に残った水は、排水位置から排水します。

△注意

水を、差込プラグや電源/加湿量つまみにかけたり、送風筒に入れないでください。
水漏れや火災、感電、ショート、故障の原因になります。

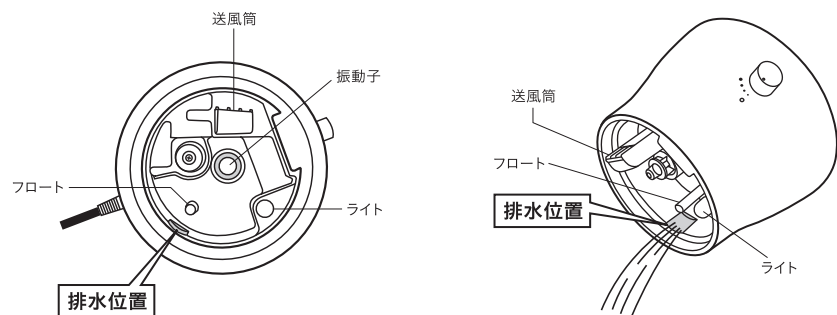

3. 各部のなまえ

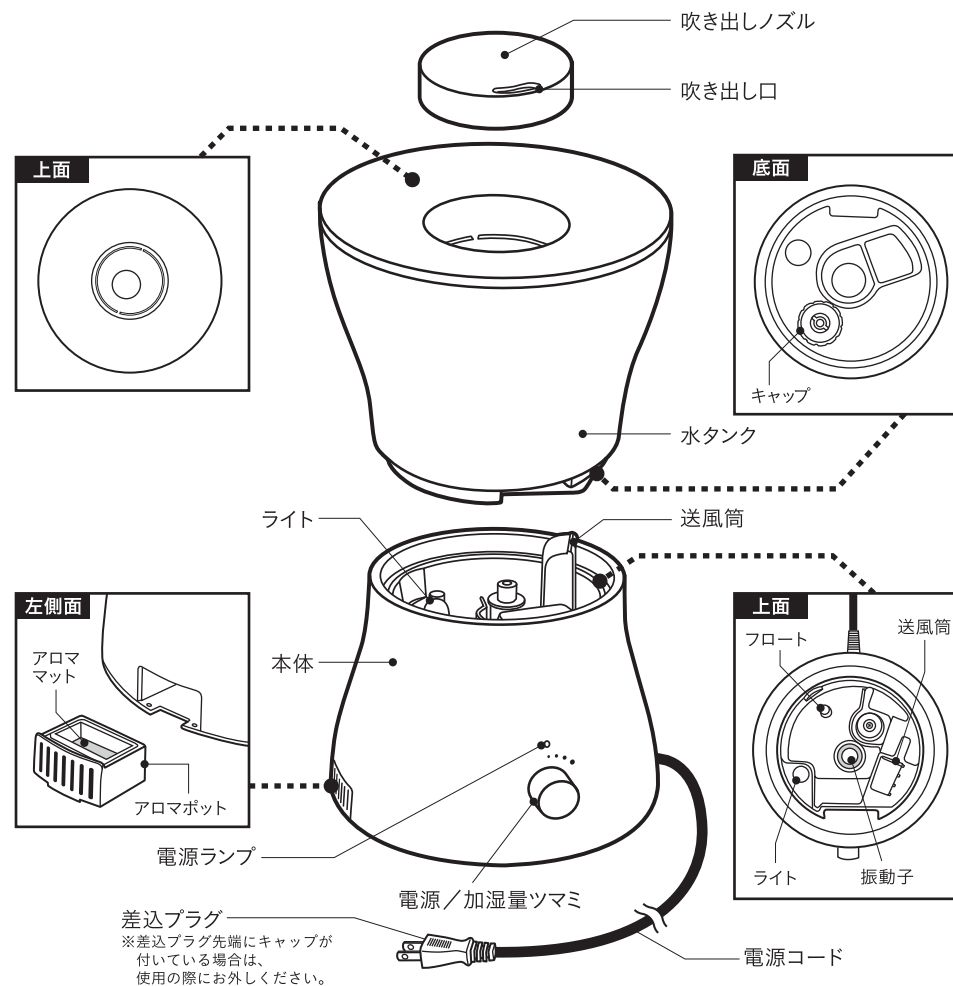

4. 仕様

定格電圧	AC100V 50/60Hz	材質	ABS樹脂
サイズ	(約)幅198×奥行204×高さ288mm	適用床面積	木造(約)3畳 コンクリート(約)6畳
消費電力	20W	最大加湿量	200ml(強運転時)
重量	(約)1.56kg	連続使用時間	(約)10時間(強運転時)
コード長さ	(約)1.5m	水タンク容量	2.6L

5. 正しい使い方

1 タンクに水を入れる。

電源を切った状態で行ってください。

●吹き出しノズルを水タンクから外します。

●水タンクを本体から外します。

注意 外す時に本体や水タンクに溜まった水が垂れることがあります。

●水タンクを逆さにし、キャップを左に回して外します。

注意 キャップには漏れ止めのためのゴムがついています。無くさないようにしてください。

●水道水を入れます。

水位上限を目安に水を入れます。

注意

- 給水の際は、注ぎ足しせずに、すべて新しい水道水に取り替えてください。
- 水道水以外は絶対に入れないでください。
 - ・浄水器の水やアルカリイオン水、ミネラルウォーター、井戸水等はカビや雑菌の繁殖の原因になります。
 - ・お湯や冷水、化学薬品、芳香剤、アロマオイル、洗剤は変形や故障の原因になります。
- 水位上限を超える水は絶対に入れないでください。

●キャップを右に回してしっかりと閉めます。

注意 持ち運びの際は、水がこぼれないようにキャップ面を上にしてください。

●水タンクの凹部を
本体の凸部に合わせて
取り付けます。

●吹き出しノズルを水タンクに取り付けます。

- ・お好みの方向に吹き出し口を向けてください。
- ・水飛散防止のため、しっかりと吹き出しノズルをセットしてください。

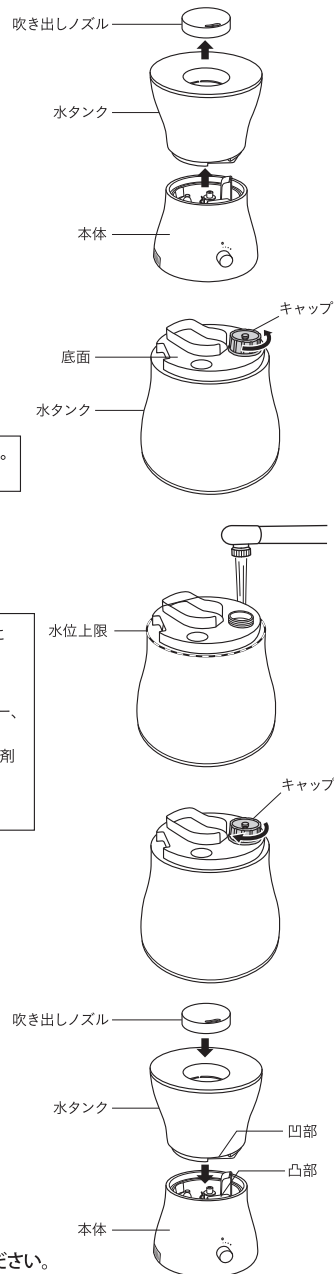

アロマオイルを使用する場合

アロマポットを本体から外し、アロママットにお好みのアロマオイルを1~2滴垂らします。

※アロマオイルは別売となっております。

本体や水タンクに水が入っている状態でアロマオイルを入れる場合は、水がこぼれないように注意してください。水タンクにアロマオイルを直接入れないでください。

注意 ●アロマオイルは水タンクには入れないで下さい。故障の原因となります。

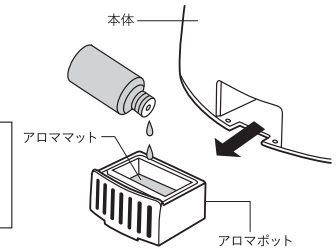

2 加湿する。

●差込プラグをコンセントに差し込みます。

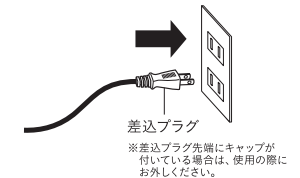

●電源/加湿量つまみを右に回します。

カチッと鳴ると電源が入り、
電源ランプが緑色に、
またライトが青色に点灯します。

加湿中は水タンクをはずさないでください。

電源/加湿量つまみ

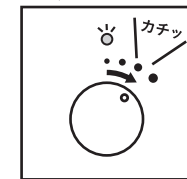

●電源/加湿量つまみで加湿量を調整します。

カチッと鳴った後、
さらにつまみを右に回すと
加湿量が増えます。
加湿量は右図の範囲内で
調整できます。

電源/加湿量つまみ

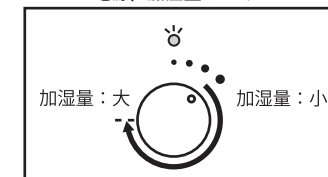

●水タンクが空になると、
電源ランプが赤色に点灯し、加湿を停止します。
ただし、電源は切れません。
さらに加湿する場合は、一度電源を切って、
給水した後に、電源を入れてください。

