

接続&かんたん設定ガイド

本ガイドは、地上デジタル放送を受信するまでの基本的な手順をご案内するものです。

詳しい説明は同梱の取扱説明書をご覧ください。

[各種接続と準備]

1. mini B-CASカードを入れる 取扱説明書 6ページ参照

「mini B CASカード」をテレビ側面の「mini B-CASカードスロット」に図の向きで挿入します。

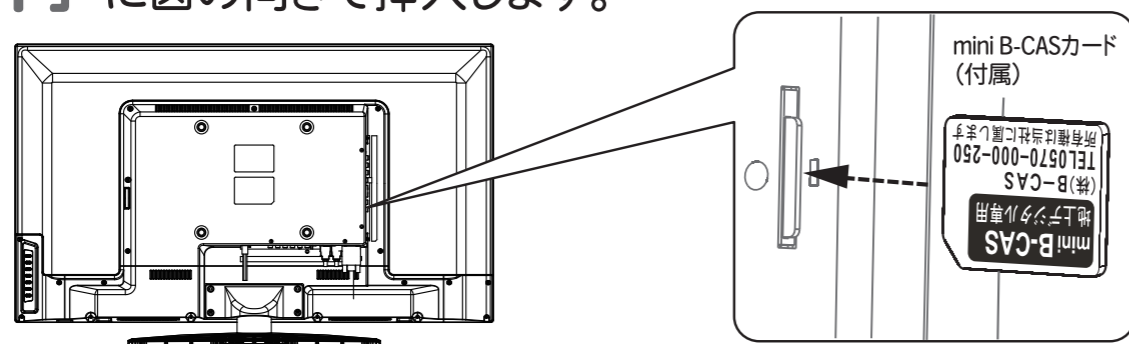

2. アンテナ・電源をつなぐ 取扱説明書 6ページ参照

- ①アンテナの接続 : アンテナケーブル(別売)でテレビのアンテナ入力と壁面のアンテナ端子を接続します。
- ②電源の接続 : 電源プラグをコンセントに接続します。

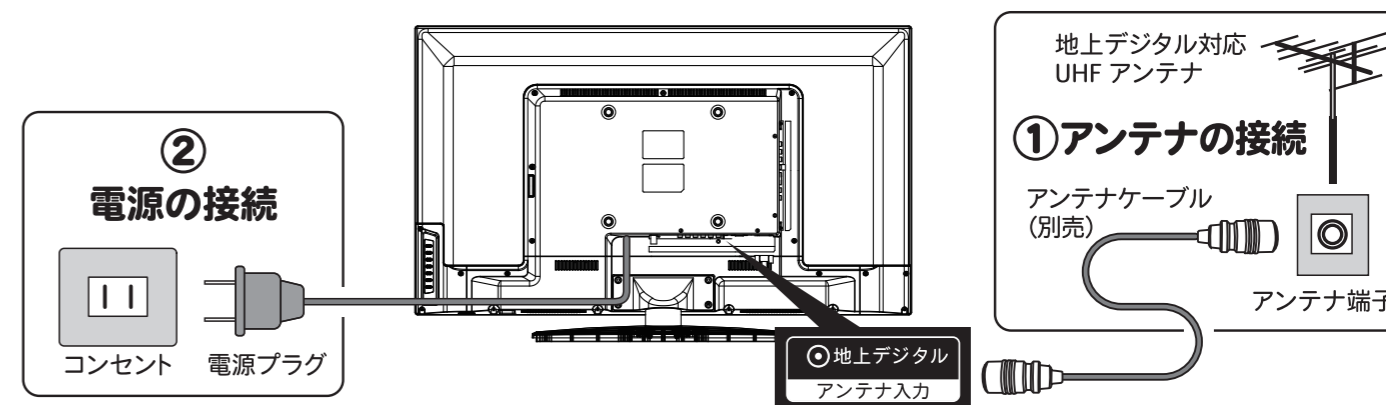

3. リモコンを準備する 取扱説明書 7ページ参照

リモコン背面の電池カバーを開き、プラスマイナスの向きに注意して「単4形電池を2本」入れます。

①カバーを開ける

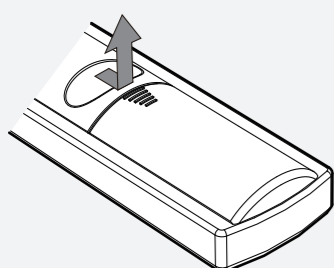

矢印部のツメを指で押しながらかバーを持ち上げます

②電池を入れる

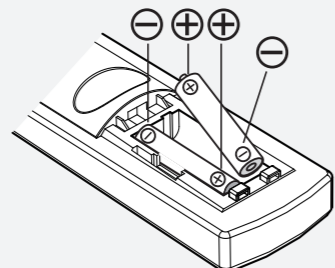

プラスマイナスの向きに注意して電池を入れてください

②カバーを閉める

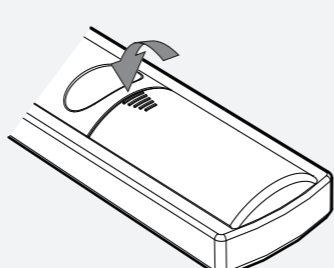

カバーを元に戻せば準備完了です

その他の接続

本紙で紹介するテレビを観る以外の接続は取扱説明書の下記ページをご参照ください。

HDDの接続 HDDを別途ご用意頂ければ、テレビ番組を録画することができます。 取扱説明書
19ページ参照

HDMI接続 DVDプレーヤーやゲーム機を繋いでお楽しみ頂けます。 取扱説明書
24ページ参照

LANの接続 インターネット回線を使って双方向番組サービスや連動データサービスをお使い頂けます。 取扱説明書
18ページ参照

続いて、裏面のチャンネル設定へ

[かんたん設定]

取扱説明書
8 ページ参照

開封後に初めて電源を入れた時、画面には「かんたん設定」が表示されます。

お使いの地域で視聴可能なチャンネルを登録するために、必要な操作になります。

本紙表面の各種接続を終えてから、操作を進めてください。

使用する リモコンボタン

「かんたん設定」は次の4種のボタンを使って操作を行います。

電源ボタン



1. 電源を入れる

電源プラグをコンセントに差し込んだ後、「電源ボタン」を押して電源をオンにします。

青:オン / 赤:オフ

電源がオンになるとテレビ本体右下の電源ランプが「青色」に点灯します。

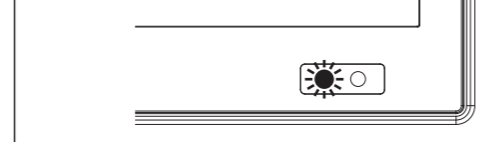

2. かんたん設定案内

下の画面が表示された後、「決定ボタン」を押すと「かんたん設定」が始まります。

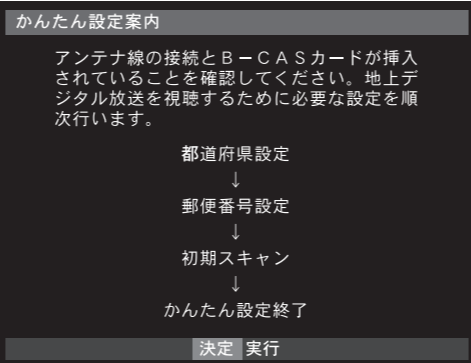

3. 地方を選ぶ

お住まいの地方を「方向ボタン」で選び「決定ボタン」を押して確定します。

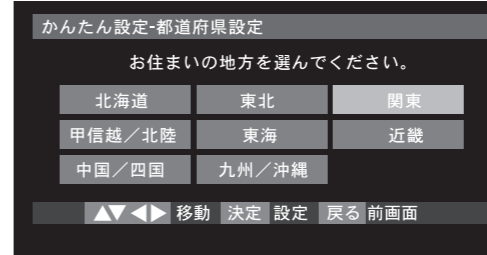

4. 都道府県を選ぶ

お住まいの都道府県を「方向ボタン」で選び「決定ボタン」を押して確定します。

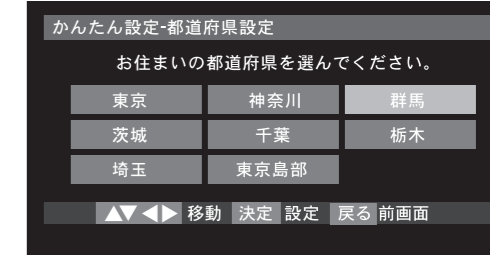

5. 郵便番号を入力する

お住まいの郵便番号を「数字ボタン」で入力し「決定ボタン」を押して確定します。

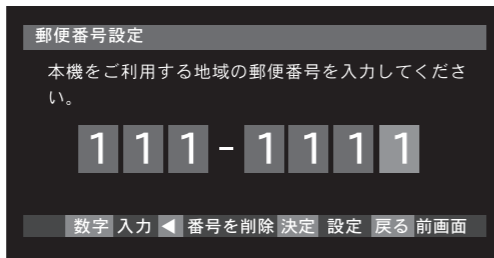

6. スキャンをする

「方向ボタン」で「はい」を選び「決定ボタン」を押すと初期スキャンが始まります。

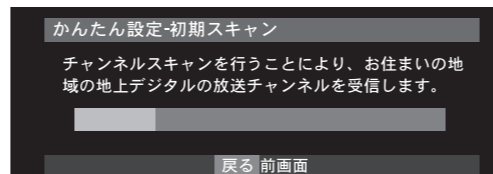
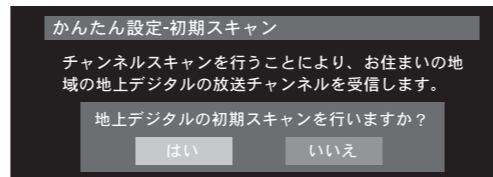

7. 内容を確認する

スキャンが完了するとスキャン内容の一覧が表示されます。確認後、「決定ボタン」を押します。

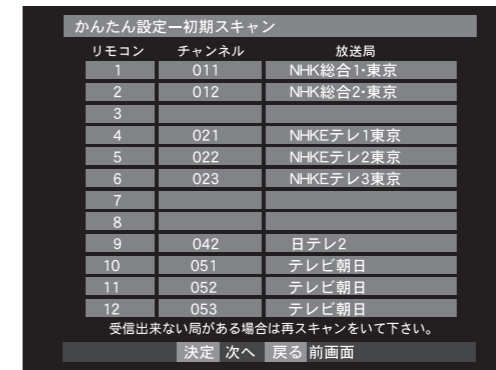

8. 設定を終了する

設定終了画面が表示された状態で、「決定ボタン」を押すと設定が完了します。

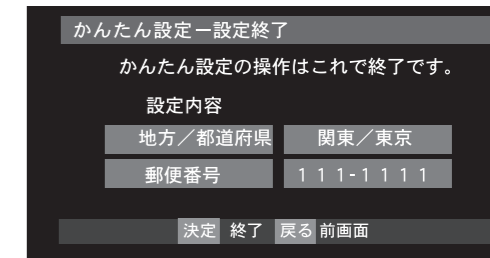

設定がうまくいかない...等、
スキャン操作の詳細は
取扱説明書の9ページへ